



MONSIEUR TRICOT  
STAANLAMP



# INHOUDSOPGAVE

---

<b>Inleiding</b>	<b>4</b>	Controleer de inhoud van de doos	13
<b>Het verhaal van Monsieur Tricot</b>	<b>4</b>	<b>Onderhoud</b>	<b>15</b>
<b>Overzicht collectie</b>	<b>5</b>	De cover reinigen	15
<b>Veiligheidsinstructies</b>	<b>7</b>	<b>Oplossen van problemen</b>	<b>18</b>
<b>Beoogd gebruik</b>	<b>8</b>	<b>Productoverzicht staanlampen wired</b>	<b>19</b>
<b>Disclaimer</b>	<b>8</b>	Onderdelenlijst	19
<b>Recyclage</b>	<b>8</b>	<b>Specificaties</b>	<b>20</b>
<b>Naleving</b>	<b>9</b>	<b>Stroombron specificaties</b>	<b>20</b>
<b>Productoverzicht staanlampen</b>	<b>11</b>	<b>Installatie</b>	<b>21</b>
Onderdelenlijst	11	Controleer de inhoud van de doos	21
<b>Specificaties</b>	<b>12</b>	<b>Onderhoud</b>	<b>23</b>
<b>Installatie</b>	<b>13</b>	De cover reinigen	23
		<b>Notities</b>	<b>27</b>

## INLEIDING

---

Gefeliciteerd met de aankoop van uw Monsieur Tricot-lamp. De warme gloed en de handgehaakte of gebreide stof zal prachtige schaduwen werpen als een magisch decor voor lange, gezellige zomeravonden. De hang- en staanlampen van Monsieur Tricot vormen een complete familie van lampen. U kunt hun verhaal hieronder lezen.

Deze gebruikershandleiding bevat alle nodige informatie voor een correct, efficiënt en veilig gebruik van uw lamp. Wij raden u aan deze informatie grondig door te lezen voordat u het product installeert of gebruikt.

Een lamp uit de Monsieur Tricot-collectie wordt gebruikt als voorbeeld om de instructies uit te leggen. Het kan zijn dat uw lamp er iets anders uitziet.

## HET VERHAAL VAN MONSIEUR TRICOT

---

Ontwerper Ilia Eckardt groeide op in de Belgische modewereld, zijn moeder Hilde Frunt breide prototypes voor Belgische modeontwerpers zoals Raf Simons, Ann Demeulemeester en Dries Van Noten. Gefascineerd door hun wereld, werkte Ilia aan verschillende eigen breiprojecten, waarbij hij experimenteerde met innovatieve breitechnieken en -materialen.

Monsieur Tricot is zijn eerste creatie, een familie van binnen- en buitenlampen, gebreid of handgehaakt met innovatieve, weerbestendige garens. De bolvormige lampen geven een warme gloed en de verschillende patronen werpen prachtige schaduwen. Het breien en haken vindt plaats in België door een netwerk van ambachtslieden en elk item wordt gecontroleerd door Ilia en zijn moeder.

Omdat familie erg belangrijk is voor de ontwerper, creëerde hij zijn lichtobjecten als een familie. Maak kennis met de knappe Monsieur Lebonnet, de gracieuze Madame Latoque, de chique Madame Cachet en hun neef Monsieur Ellipse.

# OVERZICHT COLLECTIE

KLEUREN



10-Linen



30-Moss



60-Brick



89-Wengé

STAANLAMPEN

## Monsieur Lebonnet



Ø 30 cm  
D080130S



Ø 40 cm  
D080140S



Ø 60 cm  
D080160S

## Madame Latoque



Ø 30 cm  
D080230S



Ø 40 cm  
D080240S

## Madame Cachet



Ø 30 cm  
D080330S



Ø 40 cm  
D080340S



Ø 50 cm  
D080350S

STAANLAMPEN WIRED

## Monsieur Lebonnet



Ø 30 cm  
D080130SW



Ø 40 cm  
D080140SW



Ø 60 cm  
D080160SW

## Madame Latoque



Ø 30 cm  
D080230SW



Ø 40 cm  
D080240SW

## Madame Cachet



Ø 30 cm  
D080330SW



Ø 40 cm  
D080340SW



Ø 50 cm  
D080350SW

### Monsieur Lebonnet



Ø 30 cm  
D080130H



Ø 40 cm  
D080140H



Ø 60 cm  
D080160H

### Madame Latoque



Ø 30 cm  
D080230H



Ø 40 cm  
D080240H

### Madame Cachet



Ø 30 cm  
D080330H



Ø 40 cm  
D080340H



Ø 50 cm  
D080350H

### Monsieur Ellipse



Ø 40 cm  
D080440H

# VEILIGHEIDSINSTRUCTIES

---

## ALGEMEEN

- ⚠ Gebruik het product enkel zoals beschreven in deze handleiding.
- ⚠ Gebruik geen beschadigd product.
- ⚠ Laat het product niet vallen en stoot er nergens mee tegen en vermijd impact met harde, puntige objecten.
- ⚠ Gebruik het product niet als een onderdeel beschadigd of defect is.
- ⚠ Vervang een beschadigd of defect onderdeel onmiddellijk.
- ⚠ Droog de afneembare cover niet in de droger.
- ⚠ Eventuele wijzigingen aan het product kunnen gevolgen hebben voor de veiligheid, de correcte werking en de garantieprocedures.
- ⚠ Elke lamp moet minimaal 2 meter horizontaal en verticaal verwijderd zijn van elke vorm van warmtebron.
- ⚠ Dompel het product niet onder in water of andere vloeistof.
- ⚠ Draai de schroeven van het product niet los en open het product nooit, om beschadiging te voorkomen.

## STAA NLAMPEN

- ⚠ Permanent opladen van de lamp verkort de levensduur van de accu drastisch. Koppel het steeds los van zodra deze is opgeladen.
- ⚠ Laad het product niet op in een omgevingstemperatuur onder de 0°C en boven de 45°C.
- ⚠ Bij gebruik op maritieme voertuigen, laad de lamp altijd benedendeks op en sluit de USB-afdekkap alvorens het product terug op het dek te plaatsen.
- ⚠ Verbrand de batterij van het product niet. Batterijafvoer moet voldoen aan de lokale regelgeving voor afvoer van gevaarlijke materialen.

## STAA NLAMPEN WIRED

- ⚠ Houd de stroombron uit de buurt van waterbronnen.
- ⚠ De stroomkabel kan ondergronds, als er een beschermde mantel die extra bescherming biedt, wordt voorzien.

## BEOOGD GEBRUIK

---

Het product is alleen bedoeld als ledverlichting voor binnen of buiten. Eventuele wijzigingen aan het product kunnen gevolgen hebben voor de veiligheid, de correcte werking en de garantieprocedures.

## DISCLAIMER

---

Ontwerpen en specificaties kunnen zonder voorafgaande kennisgeving worden gewijzigd. Alle logo's, merken en productnamen zijn handelsmerken of geregistreerde handelsmerken van hun respectievelijke eigenaren en worden hierbij als zodanig erkend.

## RECYCLAGE

---

Onze producten zijn verpakt in milieuvriendelijke materialen die kunnen worden gerecycled, weggegooid of vernietigd zonder het milieu in gevaar te brengen.



Dit symbool geeft aan dat een product niet samen met ander huishoudelijk afval in de hele EU mag worden weggegooid om mogelijke schade aan het milieu of de menselijke gezondheid door ongecontroleerde afvalverwijdering te voorkomen. U bent verantwoordelijk voor de recyclage om het duurzaam hergebruik van grondstoffen te bevorderen.



## NALEVING

---



Monsieur Tricot voldoet aan de richtlijnen voor laagspanning (LVD), EMC, Ecodesign en RoHS.

### FCC-WAARSCHUWING

Dit apparaat voldoet aan deel 15 van de FCC-regels. De werking is onderworpen aan de volgende twee voorwaarden: (1) dit apparaat mag geen schadelijke interferentie veroorzaken, en (2) de gebruiker moet elke ontvangen interferentie aanvaarden, inclusief interferentie die een ongewenste werking kan veroorzaken. Alle wijzigingen of aanpassingen die niet uitdrukkelijk zijn goedgekeurd door de partij die verantwoordelijk is voor de naleving, kunnen de bevoegdheid van de gebruiker om het apparaat te bedienen ongeldig maken.

**OPMERKING:** Dit apparaat is getest en in overeenstemming bevonden met de limieten voor een digitaal apparaat van klasse B, overeenkomstig deel 15 van de FCC-regels. Deze limieten zijn bedoeld om een redelijke bescherming te bieden tegen schadelijke interferentie in een residentiële installatie. Dit apparaat genereert, gebruikt en kan radiofrequentie-energie uitstralen en kan, indien niet geïnstalleerd en gebruikt in overeenstemming met de instructies, schadelijke interferentie veroorzaken voor de radiocommunicatie. Er is echter geen garantie dat er geen storing zal optreden in een bepaalde installatie.

Als dit apparaat wel storing veroorzaakt in de radio- of televisieontvangst, wat kan worden vastgesteld door de apparatuur uit en in te schakelen, wordt de gebruiker aangemoedigd om te proberen de storing te verhelpen door een of meer van de volgende maatregelen te nemen:

- Heroriënteer of verplaats de ontvangstantenne.
- Vergroot de afstand tussen het apparaat en de ontvanger.
- luit het apparaat aan op een stopcontact op een ander circuit dan de ontvanger.
- Raadpleeg de dealer of een ervaren radio-/tv-technicus voor hulp.

Om te voldoen aan de richtlijnen voor RF-blootstelling van de FCC, moet dit apparaat worden geïnstalleerd en gebruikt met een minimale afstand van 20 cm tussen de storingsbron (in dit geval Bluetooth) en uw lichaam.

## WAARSCHUWING IC

Dit apparaat voldoet aan de licentievrije RSS's van Industry Canada. De werking is onderworpen aan de volgende twee voorwaarden:

- (1) Dit apparaat mag geen storing veroorzaken; en
- (2) de gebruiker moet elke storing accepteren, inclusief storing die een ongewenste werking van het apparaat kan veroorzaken.

Om te voldoen aan de richtlijnen voor RF-blootstelling, moet dit apparaat worden geïnstalleerd en gebruikt met een minimale afstand van 20 cm tussen de lamp en uw lichaam.

Staanlampen  
Monsieur Tricot

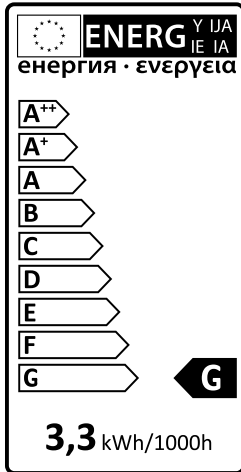

Staanlampen Wired  
Monsieur Tricot

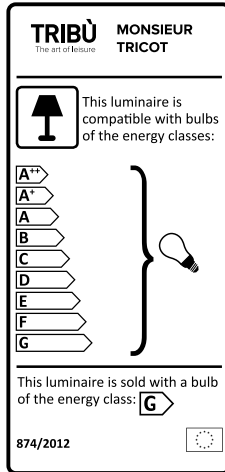

## PRODUCTOVERZICHT STAANLAMPEN

---

### ONDERDELENLIJST

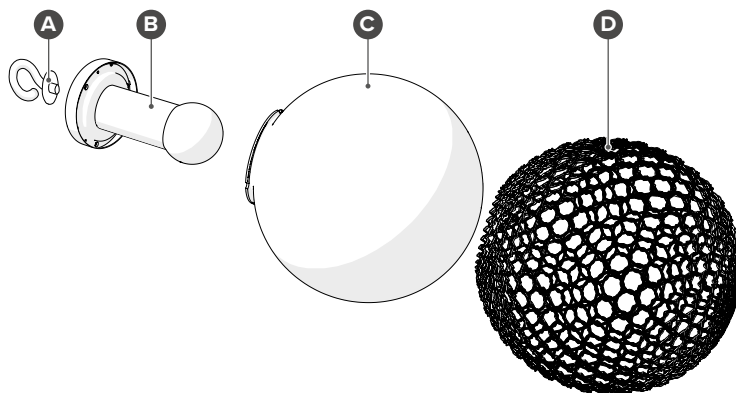

- A** Haak
- B** Basis
- C** Bol
- D** Afneembare cover

## SPECIFICATIES

<b>Stroomsterkte</b>	2.5W
<b>Lichtbron</b>	LED lamp (niet vervangbaar)
<b>Spanning</b>	5V2A
<b>Vermogen</b>	2.5W-3W
<b>Branduren</b>	30.000 uur
<b>Aan-/uit cycli</b>	10.000
<b>Starttijd</b>	Binnen 1 seconde
<b>Opwarmtijd tot 60% van de volledige lichtopbrengst</b>	Onmiddellijk volledige lichtopbrengst
<b>Afmetingen van de lichtbron</b>	178 x 85 mm
<b>Lichtsterkte</b>	190 Lumen
<b>Lichtopbrengst</b>	80 lumen/watt
<b>Lumenonderhoud</b>	95% 3600H
<b>Kleurweergave-index</b>	Ra.80
<b>Energieklasse</b>	G
<b>Batterij</b>	Oplaadbare batterij, tot 12 uur operationeel bij 100 %
<b>Oplaadtijd</b>	4 uur
<b>Omgevingstemperatuur</b>	0°C tot +45°C tijdens opladen -20°C tot +60°C tijdens gebruik
<b>Bediening</b>	Drukknop
<b>Dimbaar</b>	Trapsgewijs in 3 standen via drukknop

# INSTALLATIE

---

## CONTROLEER DE INHOUD VAN DE DOOS

Controleer of alle onderdelen uit de onderdelenlijst aanwezig zijn en of er geen schade zichtbaar is op de onderdelen. Als er onderdelen ontbreken of beschadigd zijn, neem dan contact op met uw lokale Tribù-dealer.

## LED LAMP OPLADEN

1. Installeer een stekertype op de adapter dat overeenkomt met uw stopcontact.

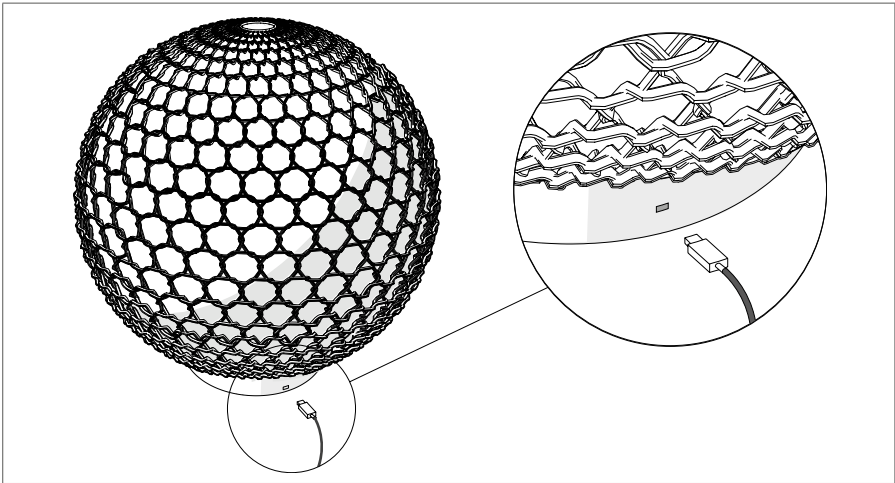

2. Sluit de adapter aan op een stopcontact en de lamp.
  - ⚠ De lamp heeft een USB C poort. Sluit geen andere USB types aan, dit zal de lamp beschadigen.
  - ⚠ De lamp knippert twee maal om te bevestigen dat de stroombron in het stopcontact zit.
3. Laad de batterij minstens 4 uur op.
  - ⚠ De batterij is volledig opgeladen als het rode LED lampje naast de ledgloeidraden uit is.

## DE LAMP BEDIENEN MET DE KNOP

1. Elke staanlamp van Monsieur Tricot heeft een fysieke knop op zijn basis.
2. Bij het indrukken van de knop kunt u kiezen tussen verschillende helderheidsniveaus.
  - 33% helderheid
  - 66% helderheid
  - 100% helderheid
  - 0% helderheid (UIT)

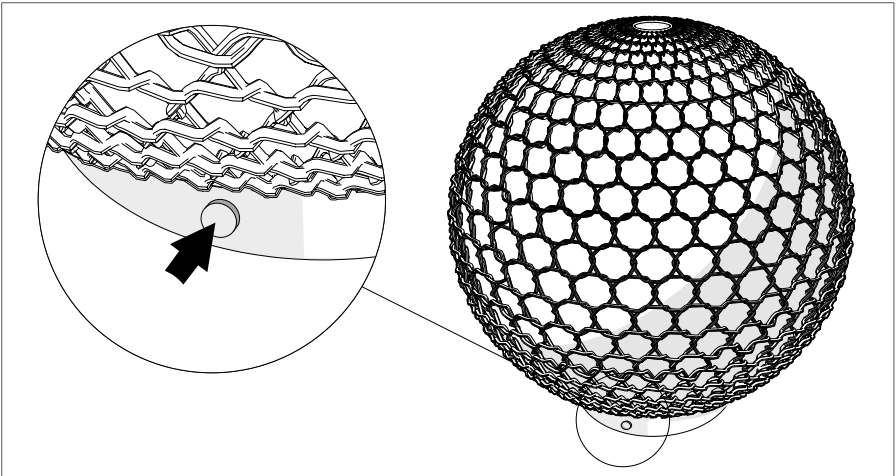

## ONDERHOUD

### DE COVER REINIGEN

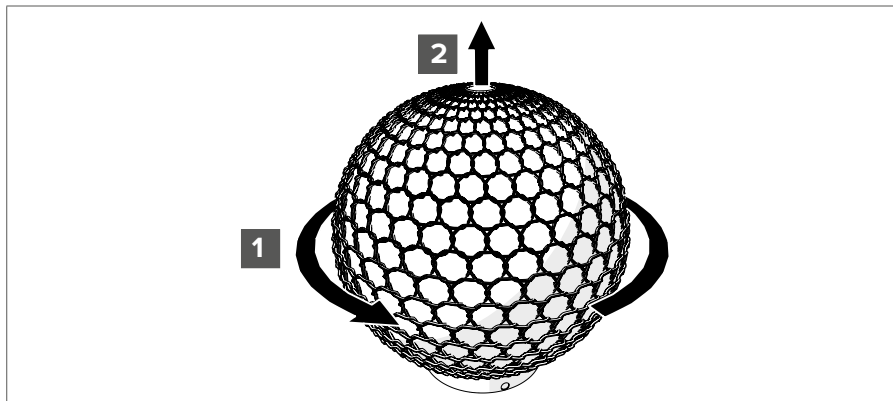

⚠ Schakel altijd de stroom uit voordat u met de installatie- of onderhoudswerkzaamheden begint.

1. Draai de bol met de klok mee totdat hij vrij is van de bajonetsluiting.
2. Verwijder de bol.

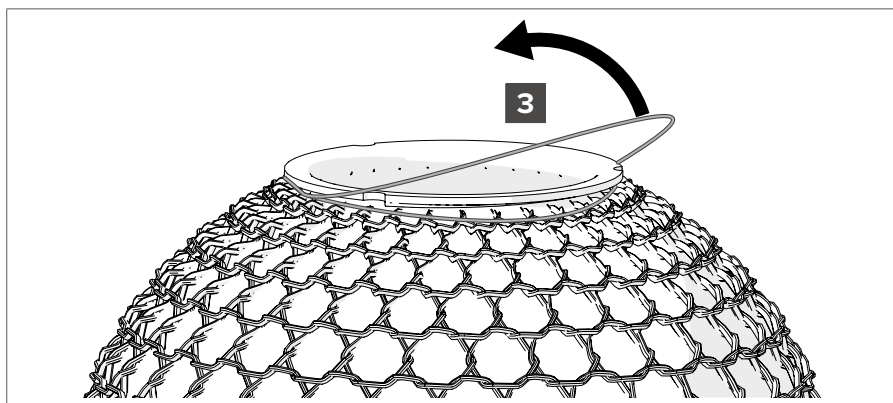

3. Maak de elastiek van de afneembare cover los.

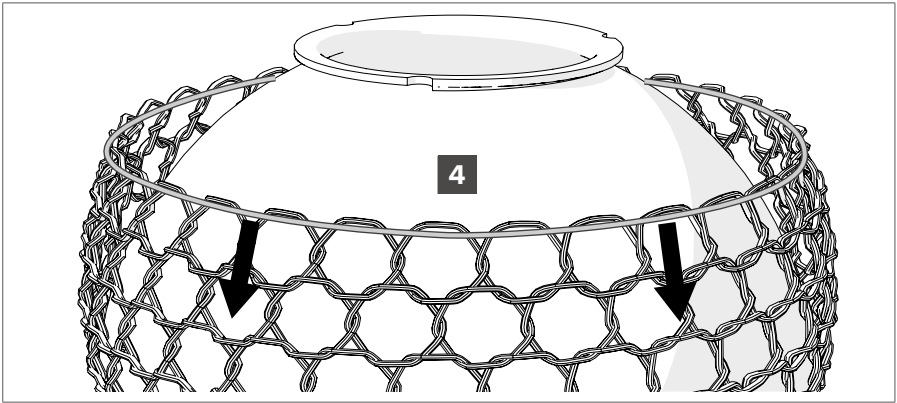

4. Trek de cover van de bol af.
5. Was hem op 40°C met een pH-neutraal wasmiddel.
- ⚠ Droog de cover niet in de droger.
6. Gebruik een schone microvezeldoek, lauwwarm/warm water en een pH-neutraal wasmiddel om de bol te reinigen.

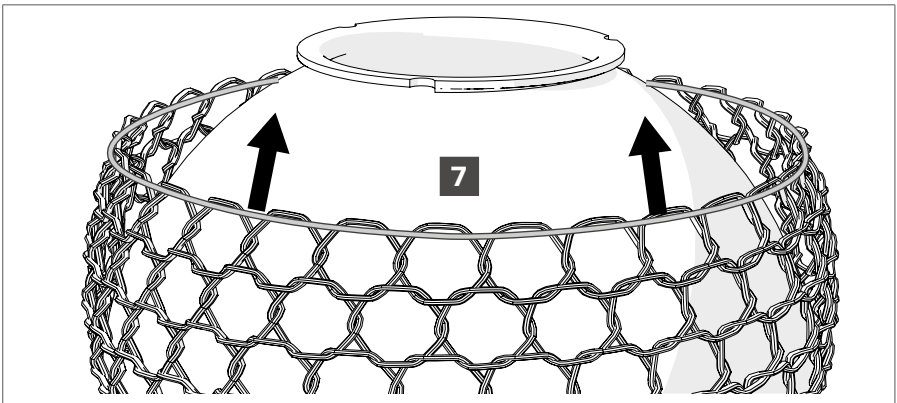

7. Trek de cover terug over de bol.



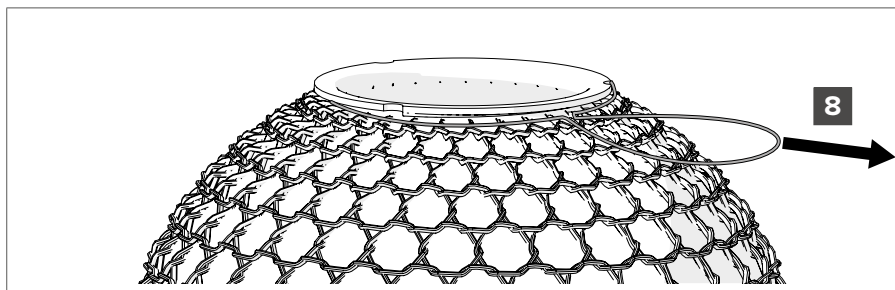

8. Trek de elastiek aan om een lus te vormen.

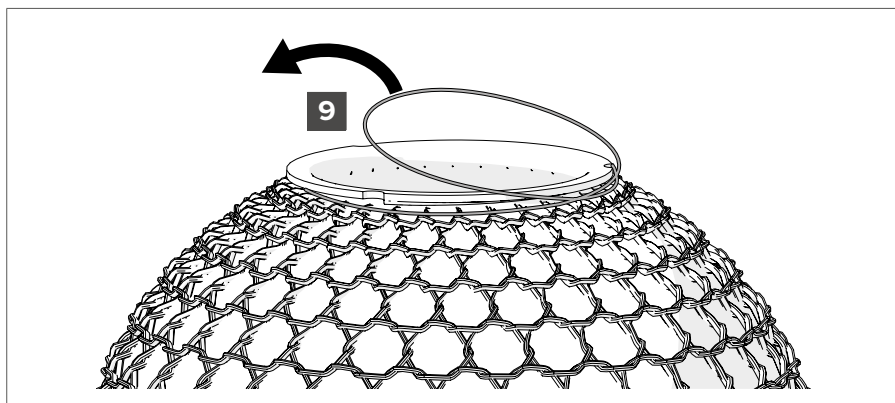

9. Draai en trek de lus over de rand van de bol.

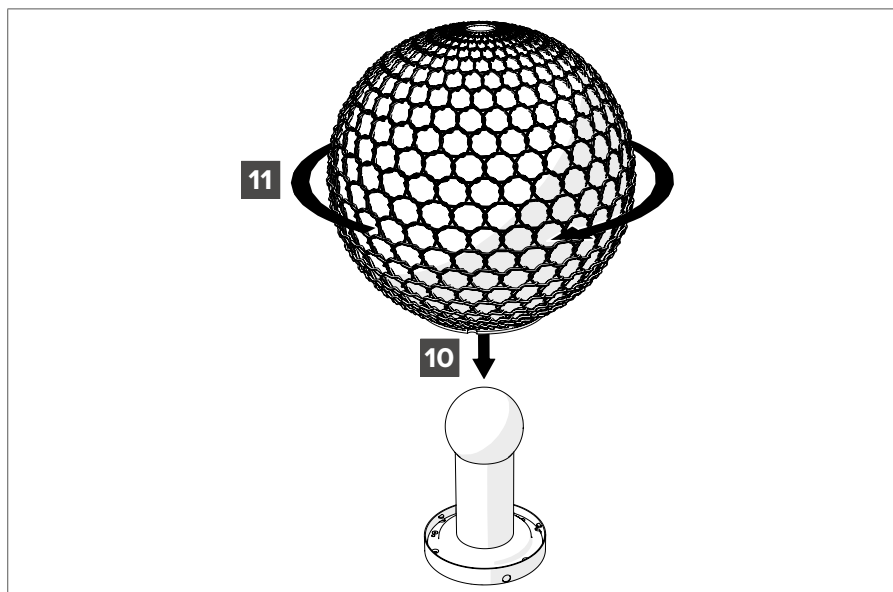

10. Plaats de bol in de bajonetsluiting.
11. Draai de bol tegen de klok in tot hij vastzit.
12. Schakel de stroom in en test of de lamp goed werkt.

## OPLOSSEN VAN PROBLEMEN

---

Reset de lamp door de aan-/uitknop 15 seconden ingedrukt te houden.  
De lamp zal knipperen om een succesvolle reset te bevestigen.

# PRODUCTOVERZICHT STAANLAMPEN WIRED

## ONDERDELENLIJST

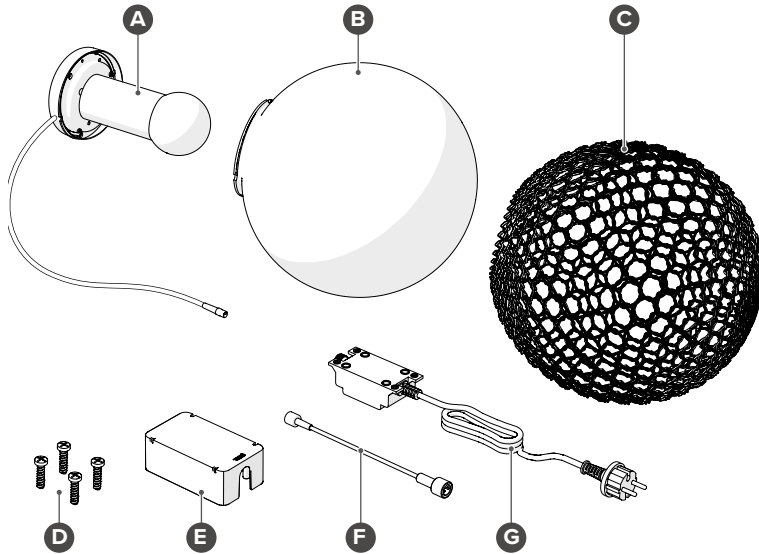

- A** Basis
- B** Bol
- C** Afneembare cover
- D** Schroeven voor beschermkap
- E** Stroombron beschermkap
- F** Verlengkabel voor stroombron
- G** Stroombron met stekker

## SPECIFICATIES

<b>Stroomsterkte</b>	2.5W
<b>Lichtbron</b>	LED lamp (niet vervangbaar)
<b>Spanning</b>	9-12.6V
<b>Vermogen</b>	2.5W-3W
<b>Branduren</b>	30.000 uur
<b>Aan-/uit cycli</b>	10.000
<b>Starttijd</b>	Binnen 1 seconde
<b>Opwarmtijd tot 60% van de volledige lichtopbrengst</b>	Onmiddellijk volledige lichtopbrengst
<b>Afmetingen van de lichtbron</b>	178 x 85 mm
<b>Lichtsterkte</b>	166-200 Lumen
<b>Lichtopbrengst</b>	74.6 lm/W
<b>Lumenonderhoud</b>	95% 3600H
<b>Kleurweergave-index</b>	Ra.80
<b>Energieklasse</b>	G
<b>Bediening</b>	Drukknop
<b>Dimbaar</b>	Trapsgewijs in 3 standen via drukknop

## STROOMBRON SPECIFICATIES

<b>Toevoer voltage</b>	230V : 12V/1A
<b>Vermogen</b>	12W
<b>Kabellengte</b>	5m
<b>IP-classificering</b>	IP65

# INSTALLATIE

---

## CONTROLEER DE INHOUD VAN DE DOOS

Controleer of alle onderdelen uit de onderdelenlijst aanwezig zijn en of er geen schade zichtbaar is op de onderdelen. Als er onderdelen ontbreken of beschadigd zijn, neem dan contact op met uw lokale Tribù-dealer.

## LED LAMP AANSLUITEN

1. Installeer een stekkertype op de adapter dat overeenkomt met uw stopcontact.

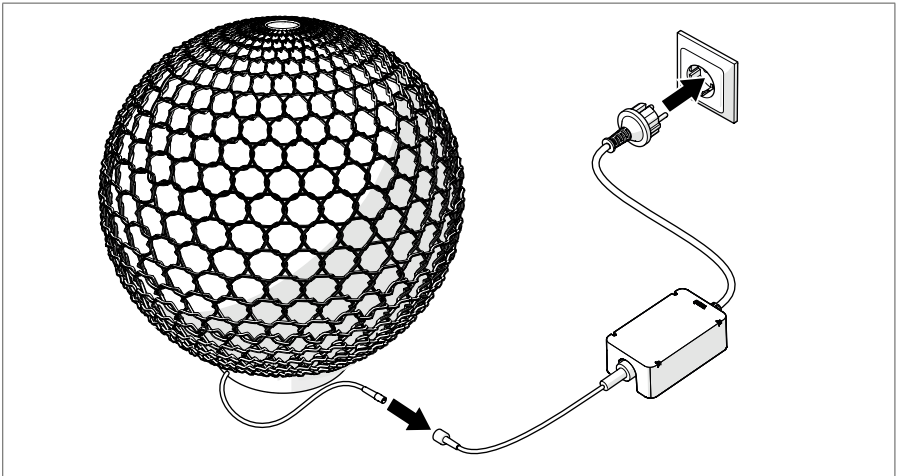

2. Sluit de stroombron aan op een stopcontact en de lamp.

## DE LAMP BEDIENEN MET DE KNOP

1. Elke staanlamp van Monsieur Tricot heeft een fysieke knop op zijn basis.
2. Bij het indrukken van de knop kunt u kiezen tussen verschillende helderheidsniveaus.
  - 33% helderheid
  - 66% helderheid
  - 100% helderheid
  - 0% helderheid (UIT)

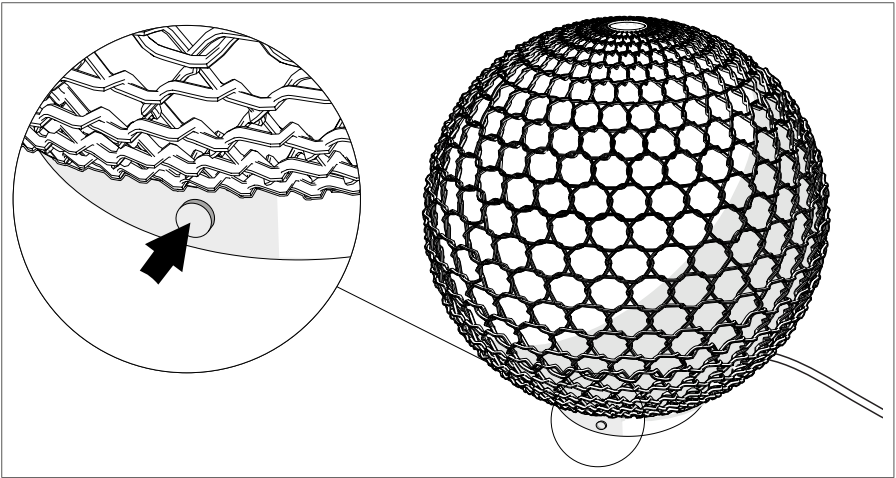

## ONDERHOUD

### DE COVER REINIGEN

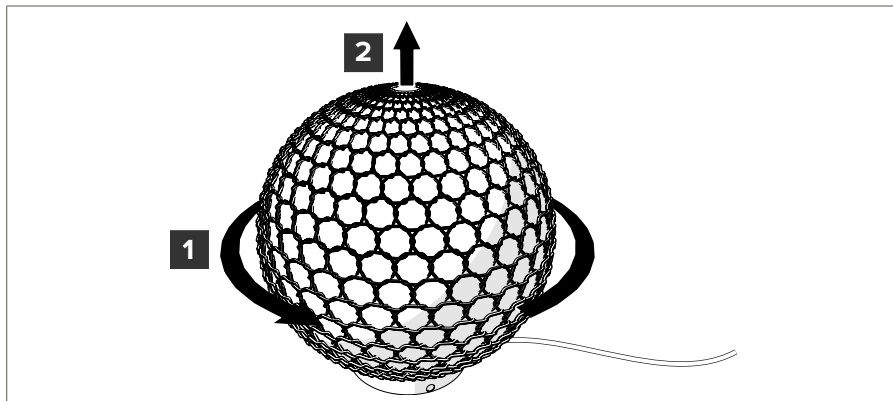

⚠ Schakel altijd de stroom uit voordat u met de installatie- of onderhoudswerkzaamheden begint.

1. Draai de bol met de klok mee totdat hij vrij is van de bajonetsluiting.
2. Verwijder de bol.

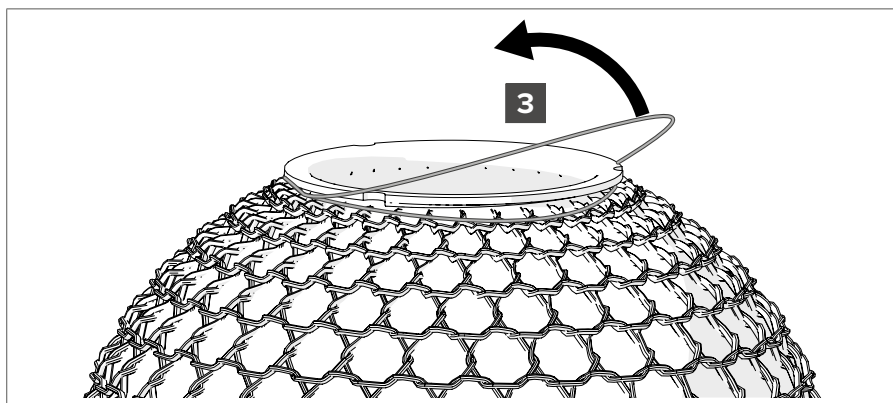

3. Maak de elastiek van de afneembare cover los.

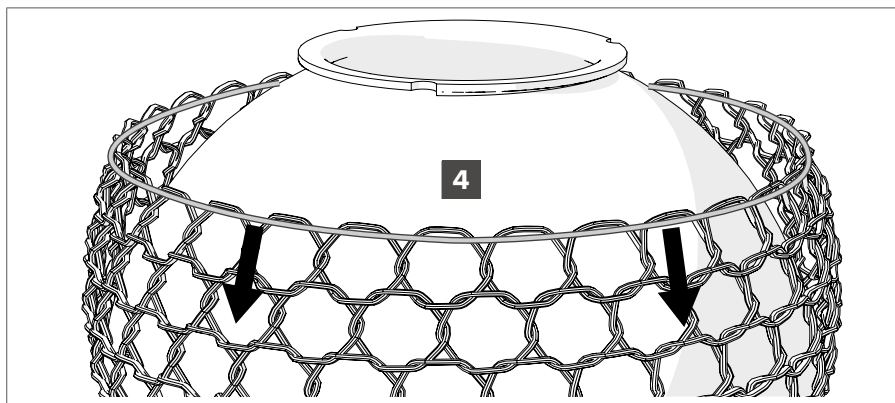

4. Trek de cover van de bol af.
5. Was hem op 40°C met een pH-neutraal wasmiddel.
- △ Droog de cover niet in de droger.
6. Gebruik een schone microvezeldoek, lauwwarm/warm water en een pH-neutraal wasmiddel om de bol te reinigen.

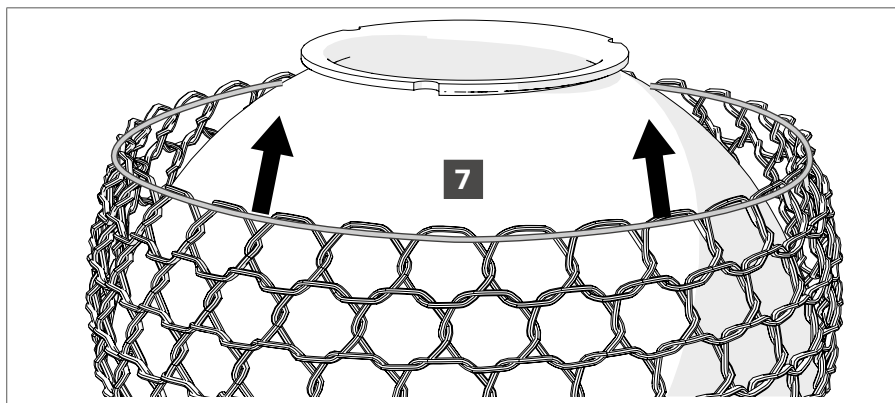

7. Trek de cover terug over de bol.



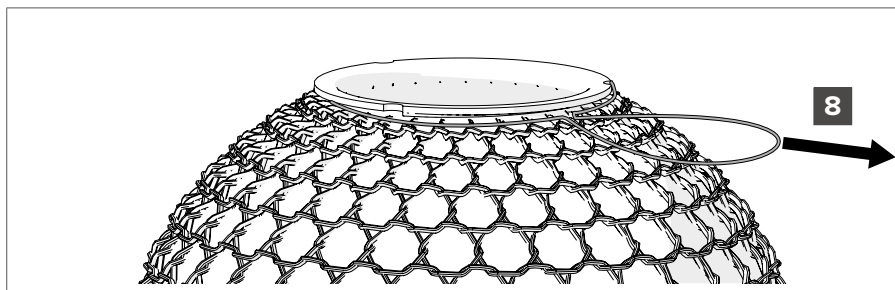

8. Trek de elastiek aan om een lus te vormen.

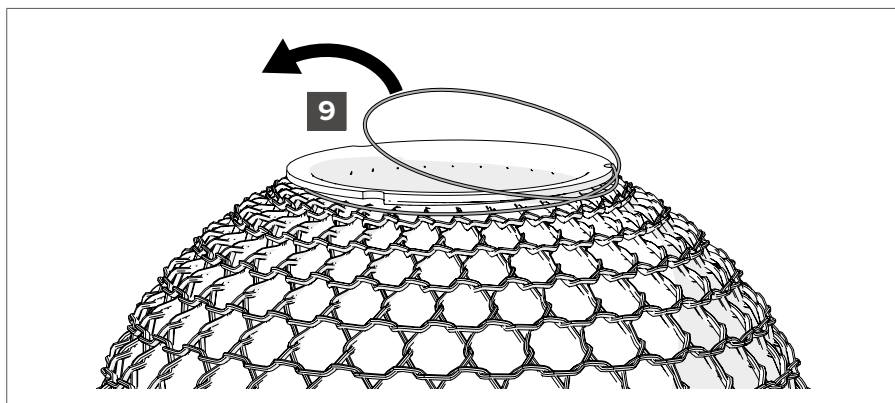

9. Draai en trek de lus over de rand van de bol.

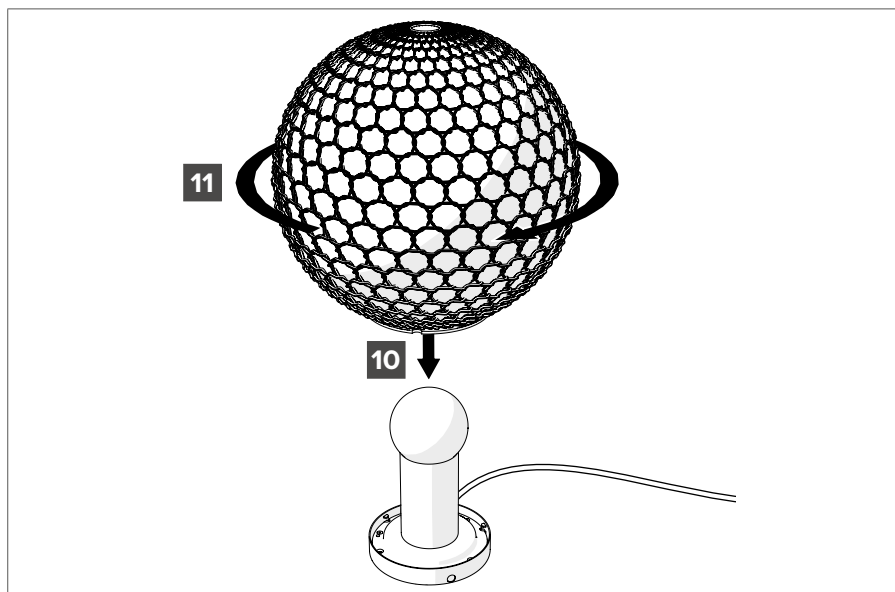

10. Plaats de bol in de bajonetsluiting.
11. Draai de bol tegen de klok in tot hij vastzit.
12. Schakel de stroom in en test of de lamp goed werkt.

## NOTITIES

---



Geproduceerd door:

TRIBÙ  
Oude Heidestraat 72  
3740 Bilzen  
België

[www.tribu.com](http://www.tribu.com)