

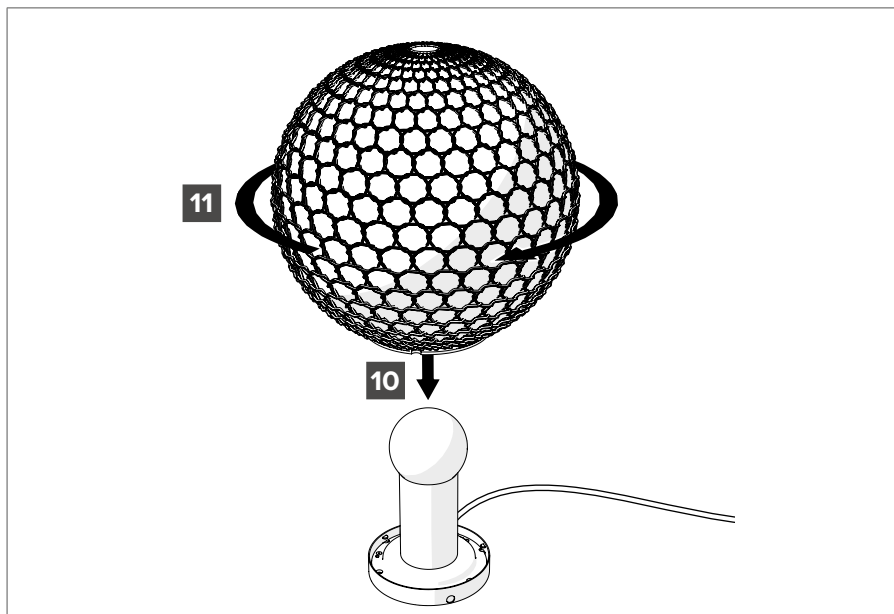

מיוצר על-ידי:

TRIBÙ
Oude Heidestraat 72
Bilzen 3740
בלגיה

www.tribu.com



10. הכנס את הכדור לתוך התפס.

11. סובב את הכדור נגד כיוון תנועת מחוגי השעון עד שהוא מהודק.

12. הפעל את המתג ובדוק תפקוד נכון של המנורה.

הערות

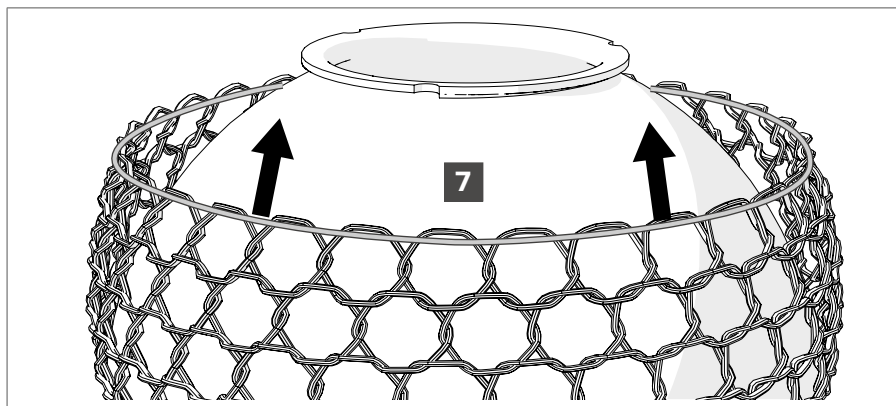

7. משוך את הכיסוי בחזרה על הכדור.

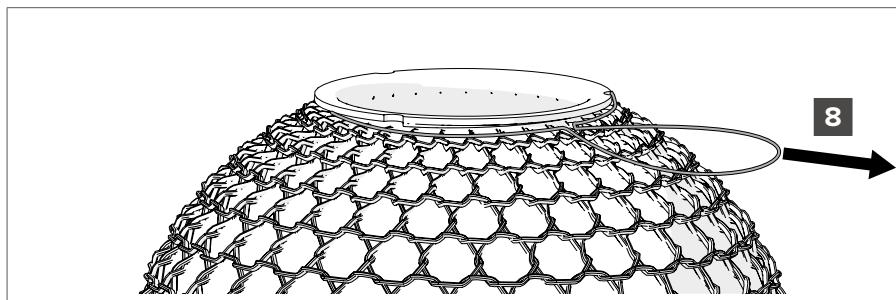

8. הדק את הגומייה כדי ליצור לולאה.

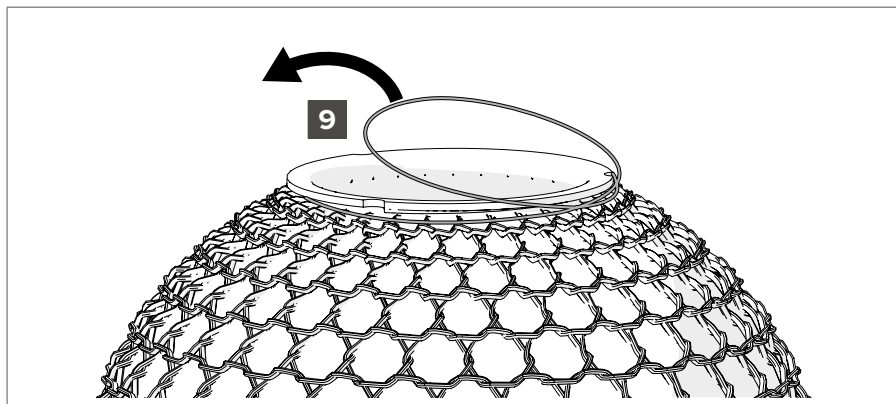

9. סובב ומשוך את הלולאה על שולי הכדור.

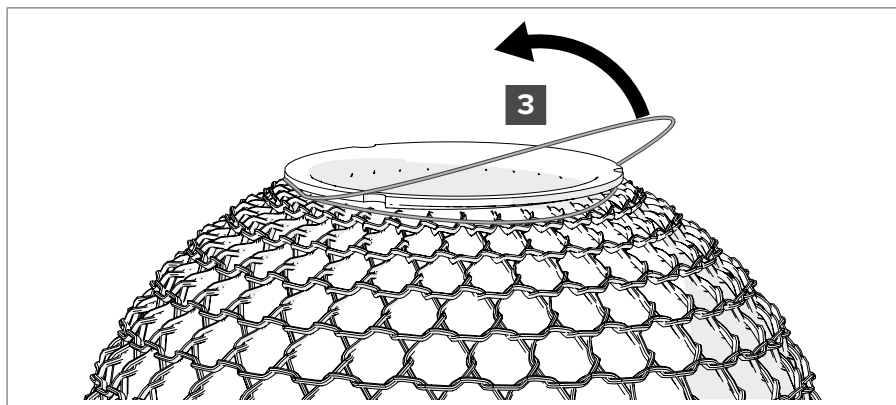

3. שחרר את הגומייה של הכיסוי הניתן להסרה.

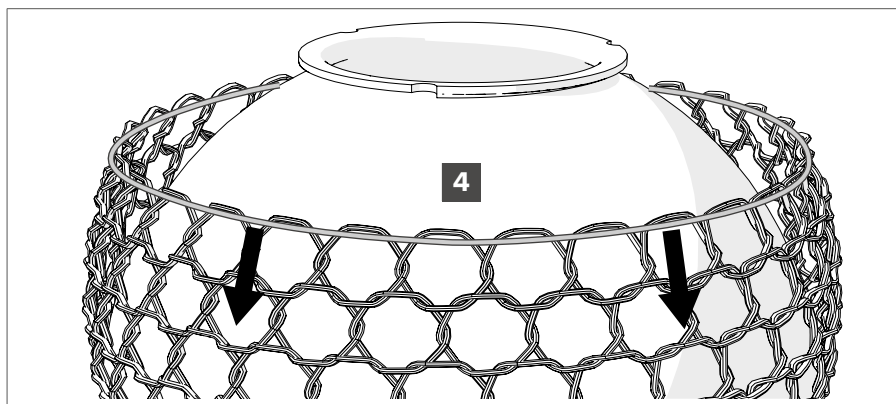

4. משוך את הכיסוי להסרתו מהכדור.

5. כבס בטמפרטורה של 40°C עם חומרי ניקוי בעל pH ניטרלי.

⚠ אין ליבש את הכיסוי במיבש כביסה.

6. יש להשתמש במטלית מיקרו-פייבר, נקייה, מים פושרים וחומר ניקוי בעל pH ניטרלי לניקוי הכדור.

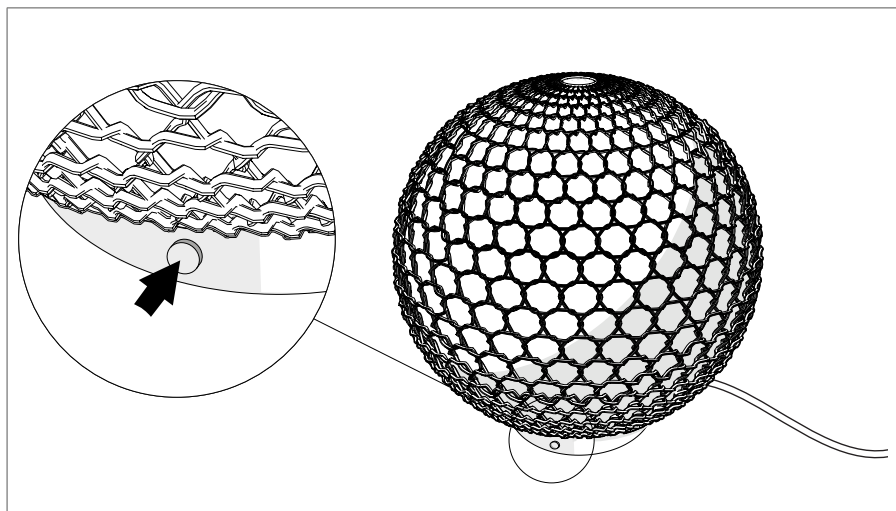

תחזוקה

ניקוי הכיסוי

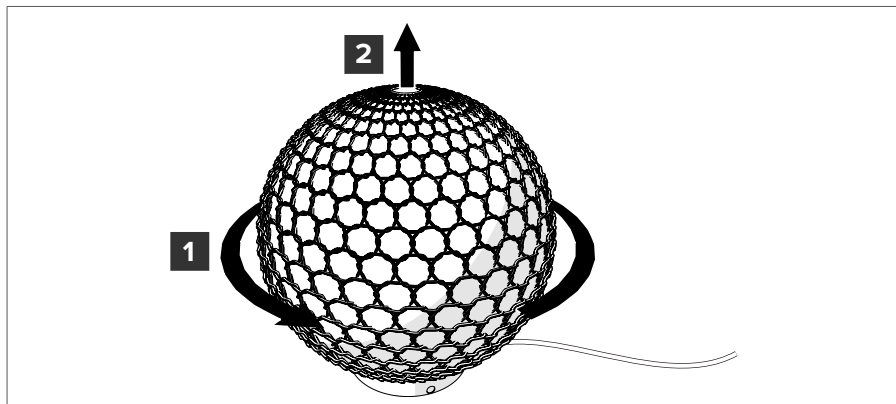

יש תמיד לכבות את המתח לפני תחילת פעולות התקנה או תחזוקה. 

1. סובב את הכדור עם כיוון תנועת מחוגי השעון עד שהוא משתחרר מהתפס.

2. הסר את הכדור.

התקנה

בדוק את תוכן החבילה

ודא שכל החלקים המופיעים ברשימת החלקים נמצאים ושאינן נזק גלוי כלשהו לחלקים. אם חלקים חסרים או פגומים, יש ליצור קשר עם סוכן Tribù המקומי.

חיבור נורת ה-LED

1. התקן על המתאם תקע מהסוג המתאים לשקע החשמל שבקיר.

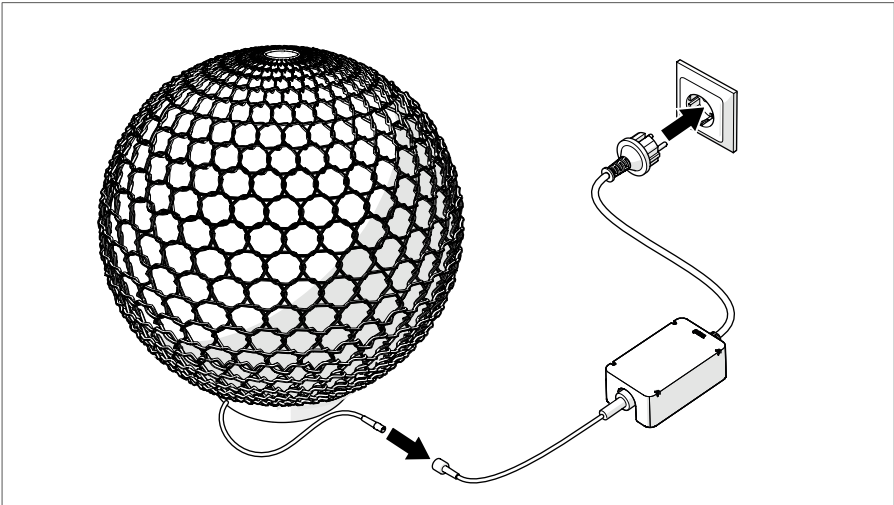

2. חבר את המתאם לשקע בקיר ולמנורה.

הפעלת המנורה באמצעות הלחצן

1. לכל מנורה עומדת Monsieur Tricot יש לחצן פיזי על הבסיס.

2. בעת לחיצה על הלחצן אפשר להחליף מצב בין רמות בהירות שונות.

- 33% בהירות
- 66% בהירות
- 100% בהירות
- 0% בהירות (כבוי)

מפרט

2.5W	הספק
נורת LED (לא ניתנת להחלפה)	מקור אור
9-12.6V	מתח
2.5W-3W	הספק
30,000 שעות	אורך חיי מקור אור
10.000	מחזורי הפעלה/כיבוי
בתוך שנייה 1	זמן הפעלה
הספק אור מלא מייד	זמן התחממות עד 60% מהספק האור המלא
85 × 178 מ"מ	מידות מקור אור
166-200 לומן	שטף אור
74.6 לומן לוואט	תפוקת אור
95% 3,600 שעות	תפוקה לאורך זמן
Ra.80	אינדקס צבעים
G	סיווג אנרגטי
לחצן	בקרה
מדורג עם 3 דרגות בעזרת הלחצן	עמעום

מפרט מקור מתח

230V: 12V/1A	מתח כניסה
12W	הספק
5 מ'	אורך כבל
IP65	סיווג IP

סקירת מוצר - מנורות עומדות מחווטות

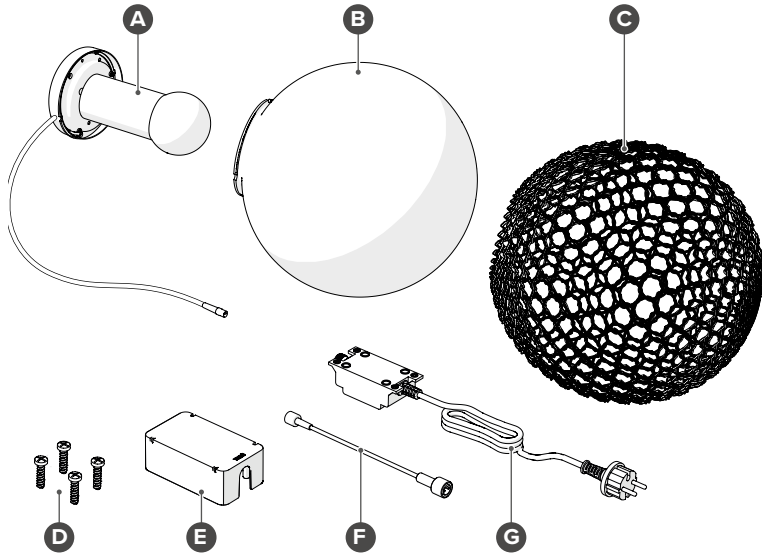

רשימת חלקים

כיסוי מגן למקור מתח **D**
כבל מאריך למקור מתח **F**
מקור מתח עם תקע **G**

בסיס **A**
כדור **B**
כיסוי ניתן להסרה **C**
בורגי כיסוי מגן **D**

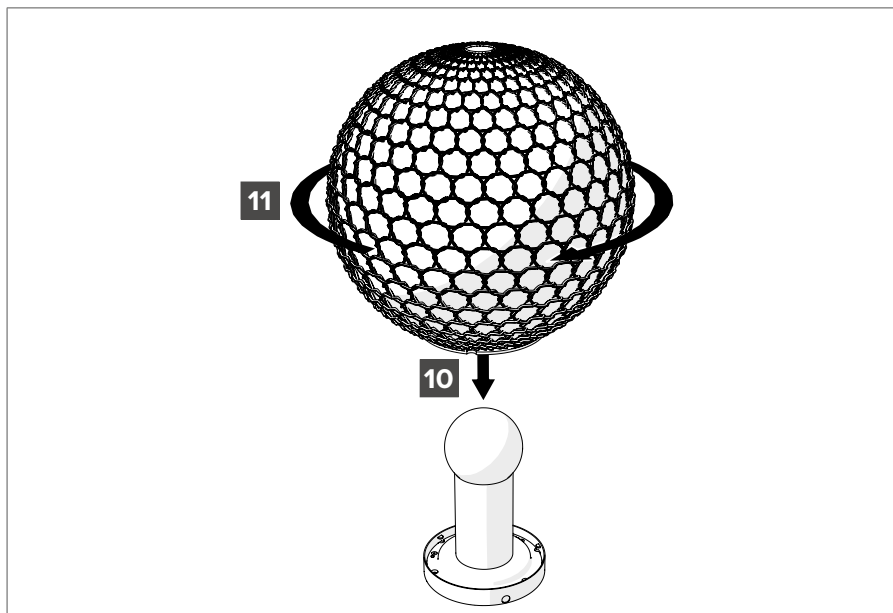

10. הכנס את הכדור לתוך התפס.

11. סובב את הכדור נגד כיוון תנועת מחוגי השעון עד שהוא מהודק.

12. הפעל את המתג ובדוק תפקוד נכון של המנורה.

פתרון בעיות

אפס את המנורה על-ידי לחיצה על לחצן ההפעלה/כיבוי למשך 15 שניות.
המנורה תהבהב כדי לאשר את הצלחת האיפוס.

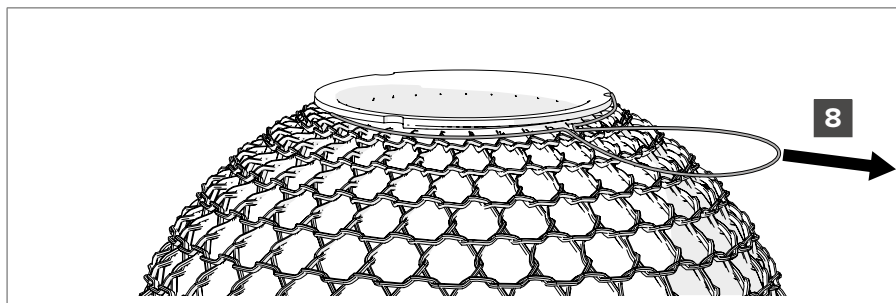

8. הדק את הגומייה כדי ליצור לולאה.

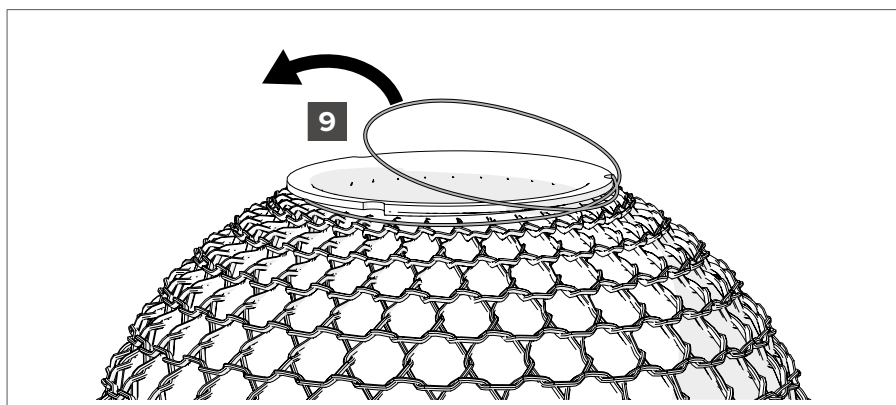

9. סובב ומשוך את הלולאה על שולי הכדור.

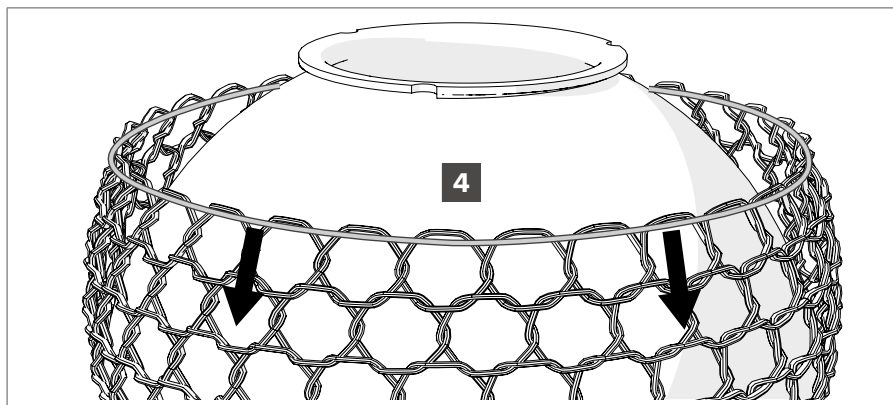

4. משוך את הכיסוי להסרתו מהכדור.

5. כבס בטמפרטורה של 40°C עם חומרי ניקוי בעל pH ניטרלי.

⚠ אין ליבש את הכיסוי במייבש כביסה.

6. יש להשתמש במטלית מיקרו-פייבר, נקייה, מים פושרים וחומר ניקוי בעל pH ניטרלי לניקוי הכדור.

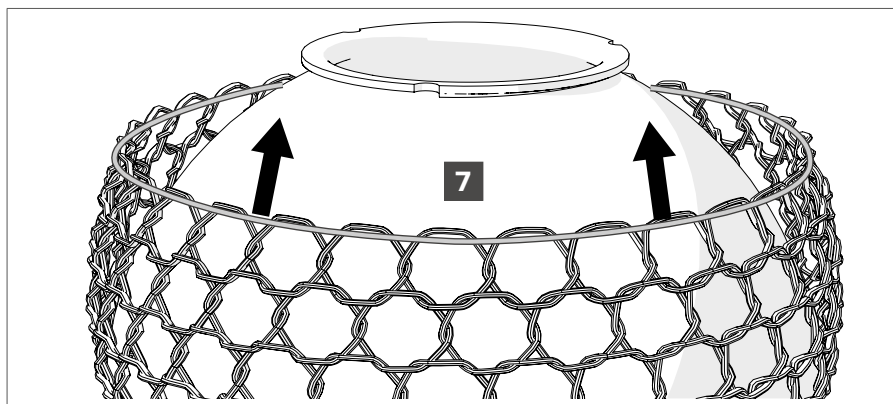

7. משוך את הכיסוי בחזרה על הכדור.

תחזוקה

ניקוי הכיסוי

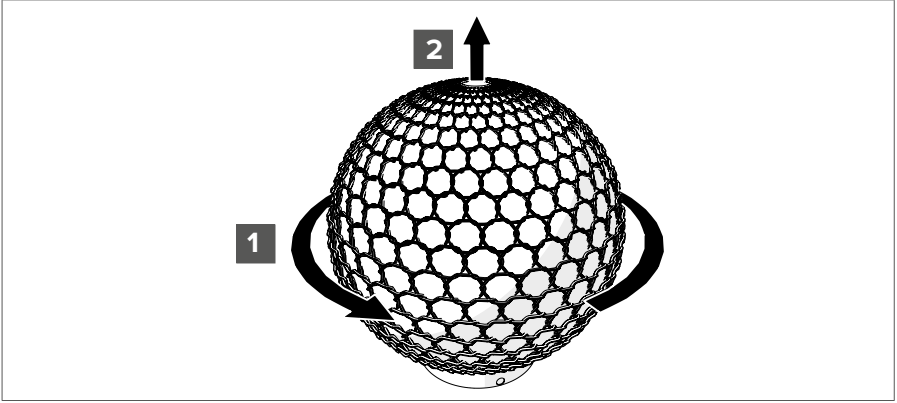

⚠ יש תמיד לכבות את המתח לפני תחילת פעולות התקנה או תחזוקה.

1. סובב את הכדור עם כיוון תנועת מחוגי השעון עד שהוא משתחרר מהתפס.
2. הסר את הכדור.

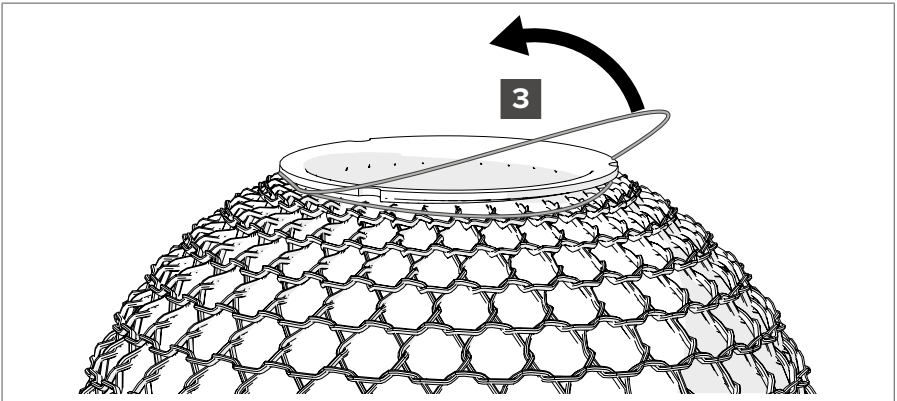

3. שחרר את הגומייה של הכיסוי הניתן להסרה.

3. טען את הסוללה למשך 4 שעות לפחות.

⚠ הסוללה טעונה במלואה כאשר נורית ה-LED האדומה לצד גופי ה-LED כבויה.

הפעלת המנורה באמצעות הלחצן

1. לכל מנורה עומדת Monsieur Tricot יש לחצן פיזי על הבסיס.

2. בעת לחיצה על הלחצן אפשר להחליף מצב בין רמות בהירות שונות.

- 33% בהירות
- 66% בהירות
- 100% בהירות
- 0% בהירות (כבוי)

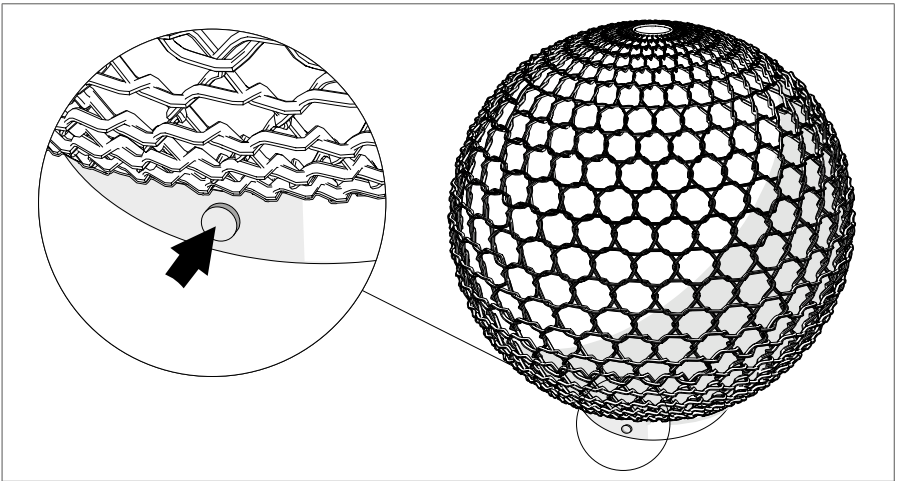

0°C עד +45°C במהלך טעינה	טמפרטורת סביבה
-20°C עד +60°C במהלך שימוש	
לחצן	בקרה
מדורג עם 3 דרגות בעזרת הלחצן	עמעום

התקנה

בדוק את תוכן החבילה

ודא שכל החלקים המופיעים ברשימת החלקים נמצאים ושאינן נזק גלוי כלשהו לחלקים. אם חלקים חסרים או פגומים, יש ליצור קשר עם סוכן Tribù המקומי.

טעינת נורת ה-LED

1. התקן על המתאם תקע מהסוג המתאים לשקע החשמל שבקיר.

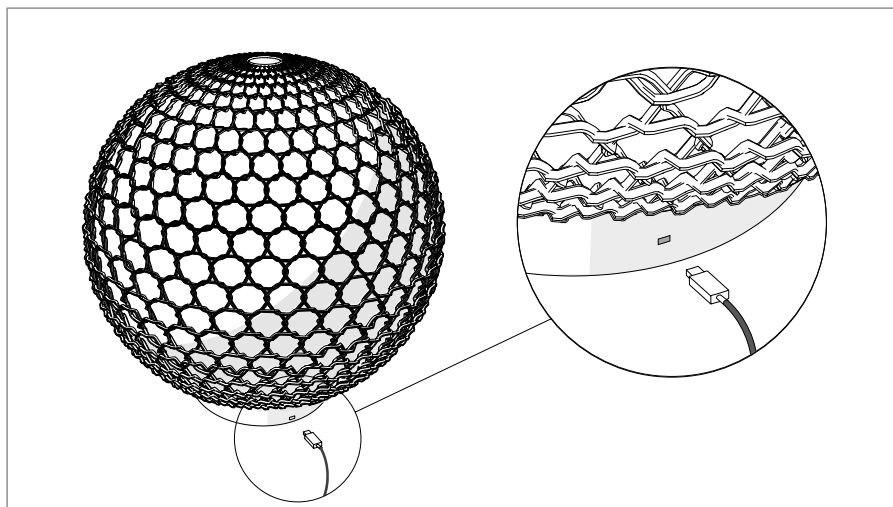

2. חבר את המתאם לשקע בקיר ולמנורה.

⚠ למנורה יש שקע USB C. אין לחבר סוגי USB אחרים, הדבר יגרום נזק למנורה.

⚠ המנורה מהבהבת פעמיים כדי לאשר שמקור המתח מחובר לשקע החשמל.

רשימת חלקים

- || **A**
- בסיס **B**
- כדור **C**
- כיסוי ניתן להסרה **D**

מפרט

2.5W	הספק
נורת LED (לא ניתנת להחלפה)	מקור אור
5V2A	מתח
2.5W-3W	הספק
30,000 שעות	אורך חיי מקור אור
10.000	מחזורי הפעלה/כיבוי
בתוך שנייה 1	זמן הפעלה
הספק אור מלא מייד	זמן התחממות עד 60% מהספק האור המלא
178 × 85 מ"מ	מידות מקור אור
190 לומן	שטף אור
80 לומן לזואט	תפוקת אור
95% 3,600 שעות	תפוקה לאורך זמן
Ra.80	אינדקס צבעים
G	סיווג אנרגטי
סוללה נטענת, עד 12 שעות פעולה ב-100%	סוללה
4 שעות	זמן טעינה

(2) על המשתמש לקבל הפרעות כלשהן, כולל הפרעות העלולות לגרום לפעולה לא רצויה. כדי לשמור על ציות להנחיות חשיפת RF, יש להתקין ציוד זה ולהפעיל אותו תוך שמירה על מרחק של 20 ס"מ לפחות בין המנורה לבין הגוף.

מנורות עומדות מחווטות
Monsieur Tricot

מנורות עומדות
Monsieur Tricot

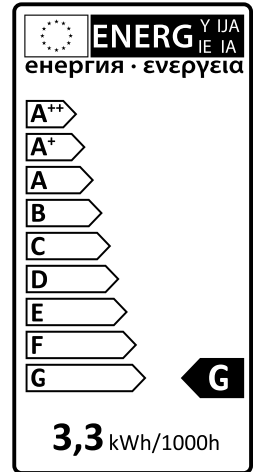
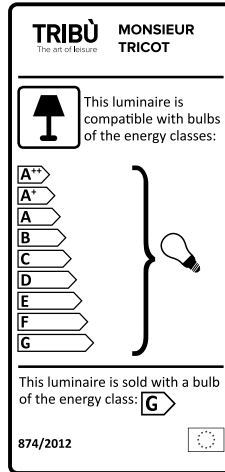

סקירת מוצר - מנורות עומדות

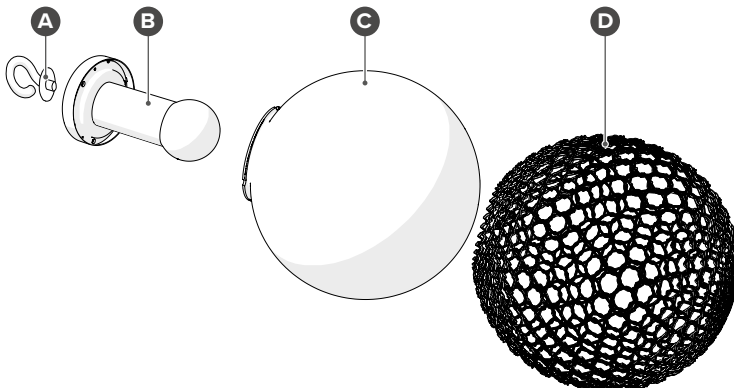



Monsieur Tricot מציינת להנחיות מתח נמוך, EMC, עיצוב אקולוגי ו-RoHS.

אזהרת FCC

התקן זה מציינת לחלק 15 בתקנות ה-FCC. ההפעלה כפופה לשני התנאים הבאים: (1) התקן זה לא יגרום להפרעות מזיקות וכן (2) על המשתמש לקבל הפרעות נכנסות כלשהן, כולל הפרעות העלולות לגרום לפעולה לא רצויה. כל שינוי או התאמה שלא אושרו מפורשות על-ידי הגורם האחראי לציות עלולים להפר את הסמכות של המשתמש להפעיל את הציוד. הערה: ציוד זה נבדק ונמצא שהוא מצית למגבלות של התקן דיגיטלי Class B, בהתאם לחלק 15 של תקנות ה-FCC. מגבלות אלו נועדו לספק הגנה סבירה כנגד הפרעות מזיקות בהתקנה באזור מגורים. ציוד זה יוצר אנרגיה בתדרי רדיו, משתמש בה ועשוי להקרין אותה, ואם והוא לא מותקן ומשמש בהתאם להוראות, הוא עלול לגרום להפרעות מזיקות לתקשורת רדיו. עם זאת, אין כל ערבות לכך שלא יתרחשו הפרעות בהתקנה מסוימת. אם ציוד זה גורם להפרעות בקליטת רדיו או טלוויזיה, דבר שאפשר לקבוע על-ידי כיבוי והפעלה מחדש של הציוד, אנו ממליצים למשתמש לנסות ולתקן את ההפרעות באמצעות אחד או יותר מהאמצעים הבאים:

- סיבוב אנטנת הקליטה או הזזתה למקום אחר.
 - הגדלת המרחק בין הציוד למקלט.
 - חיבור הציוד לשקע במעגל חשמלי נפרד מזה של המקלט.
 - התייעצות עם הסוכן או עם טכנאי רדיו/טלוויזיה מנוסה כדי לקבל עזרה.
- כדי לשמור על ציות להנחיות חשיפת RF של ה-FCC, יש להתקין ציוד זה ולהפעיל אותו תוך שמירה על מרחק של 20 ס"מ לפחות בין מקור ההפרעה (במקרה זה Bluetooth) לבין הגוף.

אזהרת IC

התקן זה מציינת לתנאי RSS הפוטרים מצורך ברישיון לפי Industry Canada. ההפעלה כפופה לשני התנאים הבאים:
(1) התקן זה לא יגרום להפרעות; וכן

מנורות עומדות מחוטות

⚠ הרחק את מקור החשמל ממקורות מים.

⚠ כבל המתח יכול לעבור מתחת לקרקע אם נעשה שימוש בשכבת הגנה המספקת הגנה נוספת.

שימוש מיועד

המוצר נועד כתאורת LED פנימית או חיצונית בלבד. כל שינוי למוצר עלול להשפיע על הבטיחות, על תנאי האחריות ועל הפעולה התקינה של המוצר.

כתב ויתור

עיצובים ומפרטים עשויים להשתנות ללא הודעה. כל סמלי הלוגו, המותגים ושמות המוצרים הם סימנים מסחריים או סימנים מסחריים רשומים של בעליהם בהתאמה ומוכרים בזאת ככאלה.

מיחזור

המוצרים שלנו ארוזים בחומרים ידידותיים לסביבה המאפשרים מיחזור, השלכה או השמדה בלי לסכן את הסביבה.

סמל זה מצוין שאין להשליך את המוצר עם פסולת ביתית אחרת ברחבי האיחוד האירופי כדי למנוע נזק אפשרי לסביבה או לבריאות הציבור כתוצאה מהשלכת פסולת בלתי-מבוקרת. הצרכן אחראי למיחזור כדי לקדם שימוש חוזר בר-קיימא בחומרי גלם.



הוראות בטיחות

כללי

- ⚠ יש להשתמש במוצר כפי שמתואר במדריך זה בלבד.
- ⚠ אין להשתמש במוצר פגום.
- ⚠ אין להפיל את המוצר, יש להימנע מהיתקלות, ולמנוע מכות מחפצים קשיחים וחדים.
- ⚠ אין להשתמש במוצר אם חלק ממנו פגום או ניזוק.
- ⚠ יש להחליף חלק פגום או ניזוק מיד.
- ⚠ אין ליבש במייבש כביסה את הכיסוי הניתן להסרה.
- ⚠ כל שינוי שיעשה למוצר עלול להשפיע על הבטיחות, על הפעולה הנכונה ועל תנאי האחריות של המוצר.
- ⚠ כל מנורה חייבת להיות במרחק של לפחות 2 מטר אופקית ואנכית ממקור חום כלשהו.
- ⚠ אין לטבול את המוצר במים או בנוזל אחר כלשהו.
- ⚠ אין לפתוח את הברגים של המוצר ואין לפתוח את המוצר כדי להימנע מגרימת נזק.

מנורות עומדות

- ⚠ טעינה רציפה של המנורה מקצרת משמעותית את אורך חיי הסוללה. נתק את המוצר בכל פעם שהסוללה טעונה במלואה.
- ⚠ אל תטען את המוצג בטמפרטורת סביבה נמוכה מ-0°C (או מעל 45°C).
- ⚠ בעת שימוש בכלי תחבורה ימיים, טען את המנורה תמיד מתחת לסיפון וסגור את כיסוי שקע ה-USB לפני החזרת המוצר לשימוש על הסיפון.
- ⚠ אין לשרוף את הסוללה של המוצר. השלכת הסוללה חייבת להתבצע לפי התקנות המקומיות להשלכת חומרים מסוכנים.

Madame Latoque



קוטר 40 ס"מ
D080240SW



קוטר 30 ס"מ
D080230SW



קוטר 60 ס"מ
D080160SW



קוטר 40 ס"מ
D080140SW



קוטר 30 ס"מ
D080130SW

Monsieur Lebonnet

Madame Cachet



קוטר 50 ס"מ
D080350SW



קוטר 40 ס"מ
D080340SW



קוטר 30 ס"מ
D080330SW

Madame Latoque



קוטר 40 ס"מ
D080240H



קוטר 30 ס"מ
D080230H



קוטר 60 ס"מ
D080160H



קוטר 40 ס"מ
D080140H



קוטר 30 ס"מ
D080130H

Monsieur Lebonnet

Madame Cachet

Monsieur Ellipse



קוטר 40 ס"מ
D080440H



קוטר 50 ס"מ
D080350H







קוטר 40 ס"מ
D080340H



קוטר 30 ס"מ
D080330H

סקירת אוסף המוצרים

	
30-Moss	10-Linen
	
89-Wengé	60-Brick

צבעים

Madame Latoque



קוטר 40 ס"מ
D080240S



קוטר 30 ס"מ
D080230S

Monsieur Lebonnet



קוטר 60 ס"מ
D080160S



קוטר 40 ס"מ
D080140S



קוטר 30 ס"מ
D080130S

מנורת עומדות

Madame Cachet



קוטר 50 ס"מ
D080350S



קוטר 40 ס"מ
D080340S



קוטר 30 ס"מ
D080330S

ברכות על רכישת מנורת Monsieur Tricot. האור החם והבד הסרוג יטילו צלליות יפיפיות כרקע קסום בלילות קיץ ארוכים וחמימים. מנורות תלויות ועומדות Monsieur Tricot מהוות משפחה מלאה של מנורות - הסיפור המשפחתי מובא להלן.

מדריך זה למשתמש מכיל את כל המידע הדרוש לשימוש נכון, יעיל ובטיחותי במנורה. מומלץ לקרוא מידע זה בקפידה לפני התקנת המוצר או שימוש בו.

מנורה אחת מתוך אוסף Monsieur Tricot משמשת כאן לצורך הסבר ההוראות. ייתכן שהמנורה שברשותך נראית מעט שונה.

הסיפור של Monsieur Tricot

המעצב Ilia Eckardt גדל כשהוא מוקף בסצנת האופנה הבלגית, אימו Hilde Frunt סרגה עבודות אב-טיפוס למעצבי אופנה בלגיים כמו Raf Simons, Dries-van Ann Demeulemeester, Van Noten. כשהוא מוקסם מעולמם, עבד Ilia על מספר פרויקטי סריגה משל עצמו, תוך שהוא עורך ניסויים בשיטות סריגה חדשניות וחומרים חדשניים.

מוצרי Monsieur Tricot הם היצירה הראשונה שלו, משפחה של מנורות לתוך הבית ולחוץ, סרוגות בשתי מסרגות או אחת, עם חוט חדשני העמיד בתנאי מזג האוויר. התאורה הכדורית מפיקה אור חמים והדוגמאות השונות מטילות צלליות יפיפיות. הסריגה מתבצעת בבלגיה על-ידי רשת אמנים מקצוענים וכל פריט נבדק על-ידי Ilia ואימו.

מכיוון שהמשפחה חשובה מאוד למעצב, הוא יצר את גופי התאורה שלו כמשפחה. הכירו את Monsieur Lebonnet, את Madame Latoque המעודנת, את Madame Cachet, את Monsieur Ellipse שלהם ומאת האחיין שלהם Monsieur Ellipse.

תוכן העניינים

3	מבוא
3	הסיפור של Monsieur Tricot
4	סקירת אוסף המוצרים
6	הוראות בטיחות
7	שימוש מיועד
7	כתב ויתור
7	מיחזור
8	ציות
9	סקירת מוצר - מנורות עומדות
10	רשימת חלקים
10	מפרט
11	התקנה
11	בדוק את תוכן החבילה
13	תחזוקה
13	ניקוי הכיסוי
16	פתרון בעיות
17	סקירת מוצר - מנורות עומדות מחווטות
17	רשימת חלקים
18	מפרט
18	מפרט מקור מתח
18	התקנה
19	בדוק את תוכן החבילה
20	תחזוקה
20	ניקוי הכיסוי
23	הערות



MONSIEUR TRICOT

מנורה עומדת

TRIBÙ

מדריך למשתמש - עברית
גרסה 7 הונפק ב-2025-02