



MONSIEUR TRICOT
STEHLEUCHE

INHALTSVERZEICHNIS

Einführung	4	Wartung und Pflege	15
		Reinigung des Bezugs	15
Die Geschichte von Monsieur Tricot	4	Problembehebung	18
Übersicht über die Kollektion	5	Produktübersicht Stehleuchten mit	
Sicherheitshinweise	7	Kabel	19
Verwendungszweck	8	Teileliste	19
Rechtshinweis	8	Technische Daten	20
Recycling	8	Spezifikationen des Netzteils	20
Konformität	9	Installation	21
		Kontrolle des Packungsinhalts	21
Produktübersicht Stehleuchten	11	Wartung und Pflege	23
Teileliste	11	Reinigung des Bezugs	23
Technische Daten	12	Hinweise	27
Installation	13		
Kontrolle des Packungsinhalts	13		

EINFÜHRUNG

Herzlichen Glückwunsch zu Ihrer Monsieur Tricot-Leuchte! Das warme Licht der Leuchte und der handgehäkelte oder -gestrickte Stoff werfen wunderschöne Schatten als magische Kulisse für lange, gemütliche Sommernächte. Monsieur Tricot-Hänge- und Stehleuchten bilden eine komplette Leuchtenfamilie – ihre Geschichte können Sie unten lesen.

In dieser Bedienungsanleitung finden Sie alle wichtigen Informationen zur richtigen, effizienten und sicheren Verwendung Ihrer Leuchte. Lesen Sie diese Informationen sorgfältig durch, bevor Sie das Produkt installieren oder verwenden.

Eine Leuchte aus der Monsieur Tricot-Kollektion wurde als Beispiel verwendet, um die Anweisungen zu erklären. Es ist möglich, dass Ihre Leuchte etwas anders aussieht.

DIE GESCHICHTE VON MONSIEUR TRICOT

Der Designer Ilia Eckardt wuchs in der belgischen Modeszene auf. Seine Mutter Hilde Frunt strickte Prototypen für belgische Modedesigner wie Raf Simons, Ann Demeulemeester und Dries Van Noten. Fasziniert von ihrer Welt arbeitete Ilia an mehreren eigenen Strickprojekten und experimentierte mit innovativen Stricktechniken und Materialien.

Monsieur Tricot ist seine erste Kreation, eine Familie von Leuchten für den Innen- oder Außenbereich, die aus einem innovativen, wetterfesten Garn gestrickt oder gehäkelt werden. Die kugelförmigen Leuchten geben ein warmes Licht ab und die verschiedenen Muster werfen schöne Schatten. Ein Netzwerk von Kunsthandwerkern in Belgien strickt und häkelt die Bezüge. Jedes Stück wird von Ilia und seiner Mutter geprüft.

Da die Familie für den Designer sehr wichtig ist, hat er seine Lichtobjekte als Familie geschaffen. Lernen Sie den gutaussehenden Monsieur Lebonnet, die anmutige Madame Latoque, die schicke Madame Cachet und ihren Neffen Monsieur Ellipse kennen.

ÜBERSICHT ÜBER DIE KOLLEKTION

FARBEN



10-Linen



30-Moss



60-Brick



89-Wengé

STEHLEUCHTEN

Monsieur Lebonnet



Ø 30 cm
D080130S



Ø 40 cm
D080140S



Ø 60 cm
D080160S

Madame Latoque



Ø 30 cm
D080230S



Ø 40 cm
D080240S

Madame Cachet



Ø 30 cm
D080330S



Ø 40 cm
D080340S



Ø 50 cm
D080350S

STEHLEUCHTEN MIT KABEL

Monsieur Lebonnet



Ø 30 cm
D080130SW



Ø 40 cm
D080140SW



Ø 60 cm
D080160SW

Madame Latoque



Ø 30 cm
D080230SW



Ø 40 cm
D080240SW

Madame Cachet



Ø 30 cm
D080330SW



Ø 40 cm
D080340SW



Ø 50 cm
D080350SW

Monsieur Lebonnet



Ø 30 cm
D080130H



Ø 40 cm
D080140H



Ø 60 cm
D080160H

Madame Latoque



Ø 30 cm
D080230H



Ø 40 cm
D080240H

Madame Cachet



Ø 30 cm
D080330H



Ø 40 cm
D080340H



Ø 50 cm
D080350H

Monsieur Ellipse



Ø 40 cm
D080440H

SICHERHEITSHINWEISE

ALLGEMEINES

- ⚠ Verwenden Sie das Produkt nur gemäß dieser Bedienungsanleitung.
- ⚠ Verwenden Sie keine beschädigten Produkte.
- ⚠ Lassen Sie das Produkt nicht fallen, vermeiden Sie Stöße und den Kontakt mit harten, spitzen Gegenständen.
- ⚠ Verwenden Sie das Produkt nicht, wenn Teile beschädigt oder defekt sind.
- ⚠ Tauschen Sie beschädigte oder defekte Teile sofort aus.
- ⚠ Der abnehmbare Bezug darf nicht im Trockner getrocknet werden.
- ⚠ Am Produkt vorgenommene Veränderungen können seine Sicherheit und richtige Funktion beeinträchtigen und führen zum Erlöschen der Garantie.
- ⚠ Jede Leuchte muss mindestens 2 Meter horizontal und vertikal von jeder Art von Wärmequelle entfernt sein.
- ⚠ Tauchen Sie das Produkt nicht in Wasser oder andere Flüssigkeiten ein.
- ⚠ Lösen Sie nicht die Schrauben des Produkts und öffnen Sie das Produkt niemals, um Schäden zu vermeiden.

STEHLEUCHTEN

- ⚠ Ein permanentes Laden der Leuchte verkürzt die Lebensdauer der Batterie drastisch. Trennen Sie das Produkt jedes Mal vom Stromnetz, wenn die Batterie vollständig aufgeladen ist.
- ⚠ Laden Sie das Produkt nicht bei einer Umgebungstemperatur unter 0 °C (32 °F) und über 45 °C (113 °F).
- ⚠ Laden Sie die Leuchte bei Verwendung auf Wasserfahrzeugen immer unter Deck auf und schließen Sie die USB-Abdeckkappe, bevor Sie das Produkt wieder an Deck bringen.
- ⚠ Verbrennen Sie die Batterie des Produkts nicht. Die Batterieentsorgung sollte den örtlichen Vorschriften für die Entsorgung gefährlicher Materialien entsprechen.

STEHLEUCHTEN MIT KABEL

- ⚠ Halten Sie das Netzteil von Wasserquellen fern.
- ⚠ Das Stromkabel kann im Boden verlegt werden, wenn eine Schutzhülle für zusätzlichen Schutz sorgt.

VERWENDUNGSZWECK

Das Produkt ist nur als LED-Beleuchtung für die Verwendung in Innenräumen und im Freien bestimmt. Am Produkt vorgenommene Veränderungen können seine Sicherheit und richtige Funktion beeinträchtigen und führen zum Erlöschen der Garantie.

RECHTSHINWEIS

Design-Änderungen und technische Änderungen bleiben vorbehalten. Alle Logos, Marken und Produktnamen sind Warenzeichen oder eingetragene Warenzeichen der jeweiligen Inhaber und werden hiermit als solche anerkannt.

RECYCLING

Für unsere Produkte verwenden wir Verpackungen aus umweltfreundlichen Materialien, die ohne Gefahr für die Umwelt recycelt, entsorgt oder vernichtet werden können.



Dieses Symbol weist darauf hin, dass das Produkt in der EU nicht im Hausmüll entsorgt werden darf, um eine mögliche Gefährdung von Umwelt und Mensch durch unkontrollierte Abfallentsorgung zu vermeiden. Sorgen Sie dafür, dass das Produkt fachgerecht recycelt und so die nachhaltige Wiederverwendung von Rohstoffen gefördert wird.

KONFORMITÄT



Monsieur Tricot entspricht der Niederspannungs-, der EMV-, der Ökodesign- und der RoHS-Richtlinie.

FCC-WARNUNG

Dieses Gerät entspricht Teil 15 der FCC-Regeln. Der Betrieb unterliegt folgenden zwei Bedingungen: (1) Dieses Gerät darf keine schädlichen Störungen verursachen, und (2) der Benutzer muss empfangene Störungen akzeptieren, auch Störungen, die einen unerwünschten Betrieb verursachen können. Veränderungen oder Modifikationen, die nicht ausdrücklich von der für Konformität verantwortlichen Partei genehmigt wurden, können dazu führen, dass der Benutzer das Gerät nicht mehr betreiben darf.

HINWEIS: Dieses Gerät wurde getestet und entspricht den Grenzwerten für ein digitales Gerät der Klasse B gemäß Teil 15 der FCC-Regeln. Diese Grenzwerte gewährleisten einen angemessenen Schutz vor schädlichen Funkstörungen in Wohngebäuden. Dieses Gerät erzeugt, nutzt und emittiert Hochfrequenzstrahlung und kann, wenn es nicht gemäß Anleitung installiert und verwendet wird, schädliche Funkstörungen verursachen. Es gibt jedoch keine Garantie, dass bei einer bestimmten Installation keine Störungen auftreten.

Sollte das Gerät Störungen im Rundfunk- oder Fernsehempfang verursachen, was durch Aus- und Einschalten des Geräts festgestellt werden kann, empfehlen wir, die Störungen durch eine oder mehrere der folgenden Maßnahmen zu beheben:

- Verändern Sie die Ausrichtung oder den Standort der Empfangsantenne.
- Vergrößern Sie den Abstand zwischen dem Gerät und dem Empfänger.
- Schließen Sie das Gerät an eine Steckdose an, die über einen anderen Stromkreis geführt wird als die Steckdose des Empfängers.
- Wenden Sie sich an den Händler oder einen erfahrenen Radio-/Fernsehtechniker für weitere Hilfe.

Um die Einhaltung der FCC-Grenzwerte für die Belastung durch elektromagnetische Strahlung sicherzustellen, muss dieses Gerät so installiert und betrieben werden, dass ein Mindestabstand von 20 cm zwischen der Strahlungsquelle (in diesem Fall Bluetooth) und Ihrem Körper besteht.

IC WARNUNG

Dieses Gerät entspricht den RSS-Normen von Industry Canada für lizenzfreie Funkprodukte. Der Betrieb unterliegt folgenden zwei Bedingungen:

- (1) Dieses Gerät darf keine Störungen verursachen; und
- (2) Dieser Benutzer muss Störungen akzeptieren, auch Störungen, die einen unerwünschten Betrieb des Geräts verursachen können.

Um die Einhaltung der Grenzwerte für die Belastung durch elektromagnetische Strahlung sicherzustellen, muss dieses Gerät so installiert und betrieben werden, dass ein Mindestabstand von 20 cm zwischen der Leuchte und Ihrem Körper besteht.

Stehleuchten
Monsieur Tricot

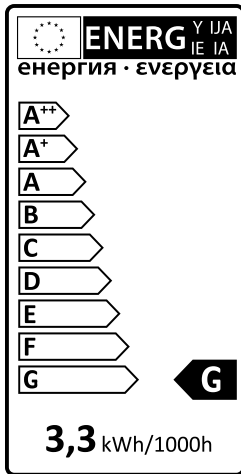

Stehleuchten mit Kabel
Monsieur Tricot

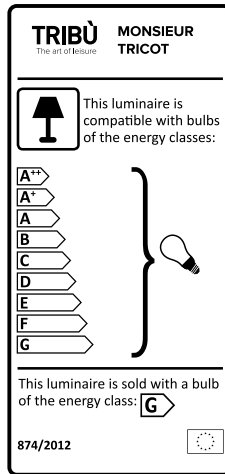

PRODUKTÜBERSICHT STEHLEUCHTEN

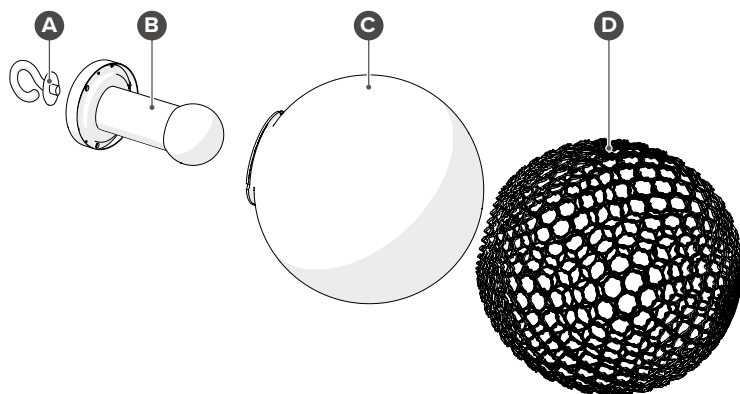

TEILELISTE

- A** Haken
- B** Sockel
- C** Kugel
- D** Abnehmbarer Bezug

TECHNISCHE DATEN

Leistung	2,5 W
Lichtquelle	LED-Birne (nicht austauschbar)
Spannung	5V2A
Wattzahl	2,5 W 3 W
Lebensdauer der Lichtquelle	30.000 h
Ein-/Aus-Zyklen	10,000
Einschaltzeit	Innerhalb von 1 Sekunde
Aufwärmzeit für 60 % der vollen Leistung	Volle Leistung steht sofort bereit
Abmessungen der Lichtquelle	178 × 85 mm
Lichtstrom	190 Lumen
Lichtausbeute	80 Lumen/Watt
Lichtstromerhalt	95 % 3600 H
Farbwiedergabeindex	Ra.80
Energieeffizienzklasse	G
Batterie	Wiederaufladbare Batterie, bis zu 12 Stunden Betriebszeit bei 100 %
Ladezeit	4 h
Umgebungstemperatur	0 °C bis +45 °C (32 °F bis 113 °F) während des Ladevorgangs -20 °C bis +60 °C (-4 °F bis 140 °F) im Betrieb
Steuerung	Taste
Dimmen	Stufenweise in 3 Einstellungen mit der Taste

INSTALLATION

KONTROLLE DES PACKUNGSINHALTS

Kontrollieren Sie, dass die Teile aus der Teilleiste vollständig vorhanden sind und keine sichtbaren Beschädigungen aufweisen. Falls Teile fehlen oder beschädigt sind, kontaktieren Sie bitte Ihren lokalen Tribù Händler.

LADEN DER LED-BIRNE

1. Bringen Sie den passenden Netzstecker für Ihre Steckdose am Netzadapter an.

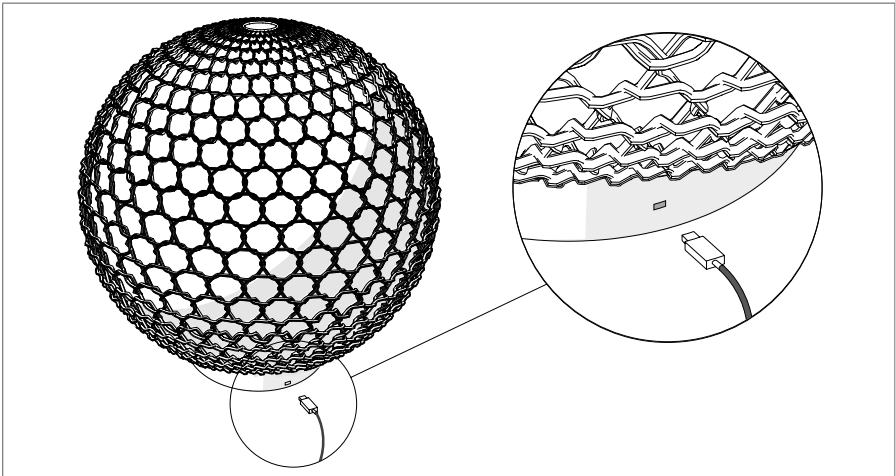

2. Schließen Sie die Leuchte mit dem Netzadapter an einer Steckdose an.
 - ⚠ Die Leuchte verfügt über einen USB-C-Anschluss. Schließen Sie keine anderen USB-Typen an, da dies die Leuchte beschädigen würde.
 - ⚠ Die Leuchte blinkt zweimal, um zu bestätigen, dass das Netzteil an die Steckdose angeschlossen ist.
3. Laden Sie die Batterie mind. 4 Stunden lang auf.
 - ⚠ Die Batterie ist vollständig aufgeladen, wenn die rote LED-Leuchte neben den LED-Filamenten erlischt.

BEDIENUNG DER LEUCHE MIT DEM KNOPF

1. Jede Monsieur Tricot-Stehleuchte hat einen physischen Knopf am Sockel.
2. Durch Drücken des Knopfes können Sie zwischen verschiedenen Helligkeitsstufen wechseln.
 - 33 % Helligkeit
 - 66 % Helligkeit
 - 100 % Helligkeit
 - 0 % Helligkeit (AUS)

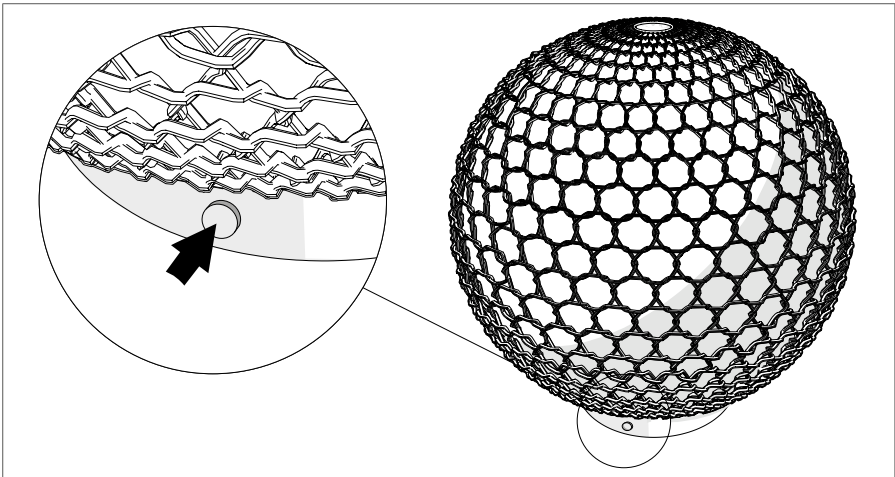

WARTUNG UND PFLEGE

REINIGUNG DES BEZUGS

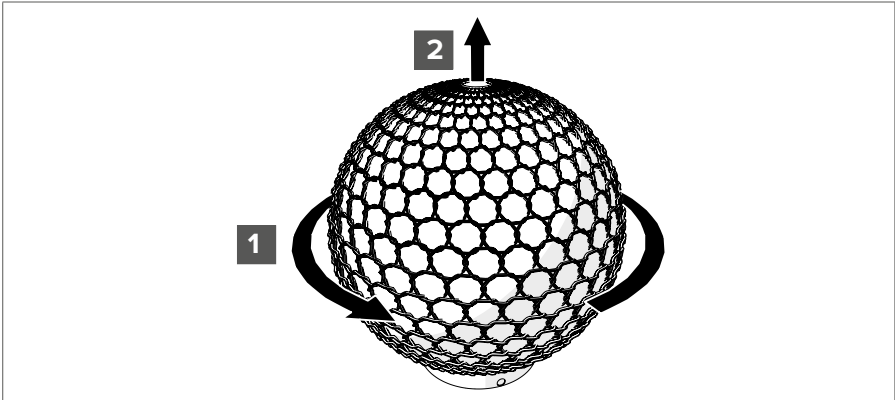

⚠ Schalten Sie die Stromversorgung vor der Installation, Pflege oder Wartung immer aus.

1. Drehen Sie die Kugel im Uhrzeigersinn, bis sie sich aus dem Bajonettverschluss löst.
2. Entfernen Sie die Kugel.

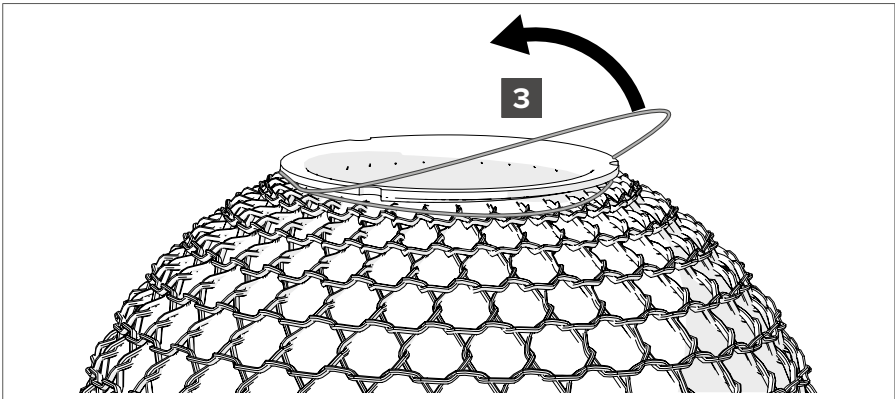

3. Lösen Sie das Gummiband des abnehmbaren Bezugs.

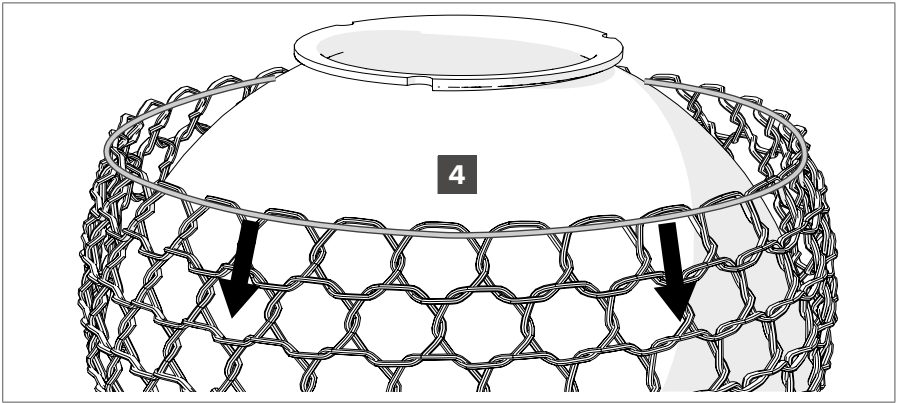

4. Ziehen Sie den Bezug von der Kugel ab.
5. Waschen Sie ihn bei 40 °C (104 °F) mit einem pH-neutralen Waschmittel.
- ⚠️ Trocknen Sie den Bezug nicht im Trockner.
6. Verwenden Sie ein sauberes Mikrofaser Tuch, lauwarmes/warmes Wasser und ein pH-neutrales Waschmittel, um die Kugel zu reinigen.

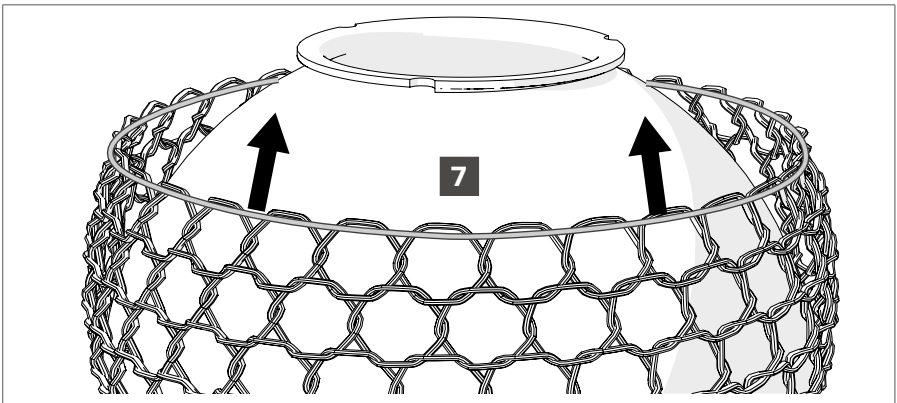

7. Ziehen Sie den Bezug wieder über die Kugel.

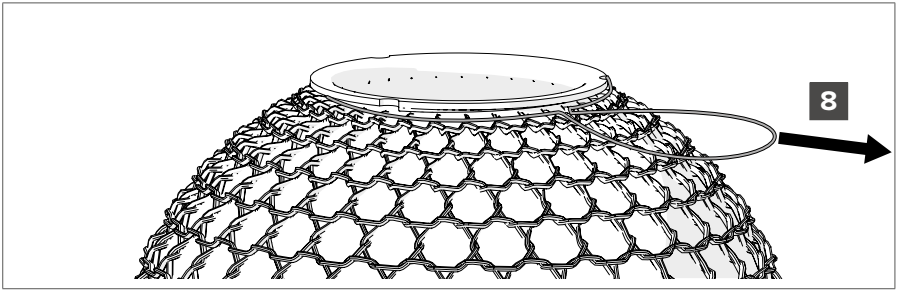

8. Ziehen Sie das Gummiband fest, um eine Schlaufe zu bilden.

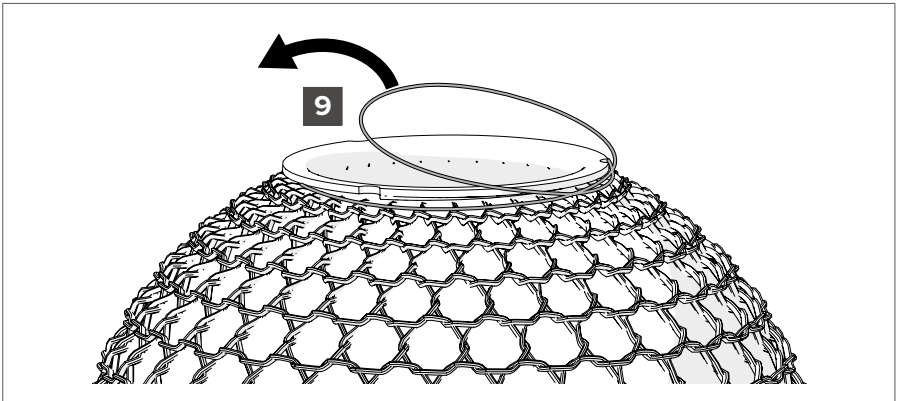

9. Drehen Sie die Schlaufe um und ziehen Sie sie über den Rand der Kugel.

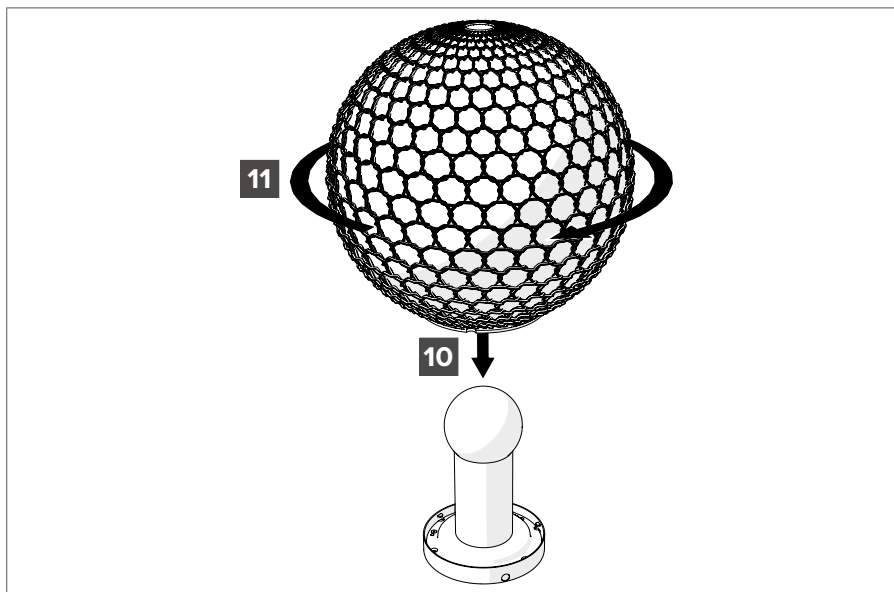

10. Setzen Sie die Kugel in den Bajonettverschluss ein.
11. Drehen Sie die Kugel gegen den Uhrzeigersinn, bis sie fest sitzt.
12. Schalten Sie die Stromversorgung ein und testen Sie, ob die Leuchte ordnungsgemäß funktioniert.

PROBLEMBEHEBUNG

Um die Leuchte zurückzusetzen, halten Sie den Ein/Aus-Knopf 15 Sekunden lang gedrückt.

Die Leuchte blinkt zur Bestätigung, wenn sie erfolgreich zurückgesetzt wurde.

PRODUKTÜBERSICHT STEHLEUCHTEN MIT KABEL

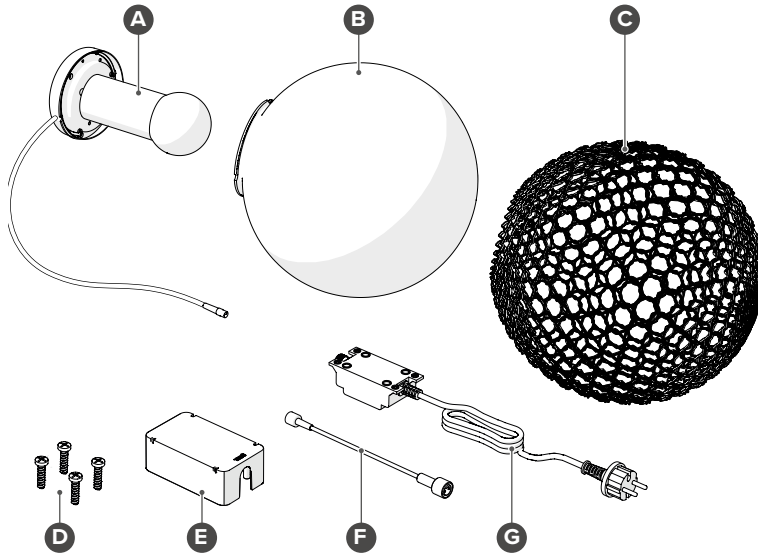

TEILELISTE

- A** Sockel
- B** Kugel
- C** Abnehmbarer Bezug
- D** Schutzabdeckung Schrauben
- E** Schutzabdeckung Netzteil
- F** Verlängerungskabel für Netzteil
- G** Netzteil mit Stecker

TECHNISCHE DATEN

Leistung	2,5 W
Lichtquelle	LED-Birne (nicht austauschbar)
Spannung	9 12,6 V
Wattzahl	2,5 W 3 W
Lebensdauer der Lichtquelle	30.000 h
Ein-/Aus-Zyklen	10,000
Einschaltzeit	Innerhalb von 1 Sekunde
Aufwärmzeit für 60 % der vollen Leistung	Volle Leistung steht sofort bereit
Abmessungen der Lichtquelle	178 × 85 mm
Lichtstrom	166 200 Lumen
Lichtausbeute	74,6 Lumen/Watt
Lichtstromerhalt	95 % 3600 H
Farbwiedergabeindex	Ra.80
Energieeffizienzklasse	G
Steuerung	Taste
Dimmen	Stufenweise in 3 Einstellungen mit der Taste

SPEZIFIKATIONEN DES NETZTEILS

Eingangsspannung	230 V : 12 V/1 A
Wattzahl	12 W
Kabellänge	5 m
IP-Schutzart	IP65

INSTALLATION

KONTROLLE DES PACKUNGSINHALTS

Kontrollieren Sie, dass die Teile aus der Teileliste vollständig vorhanden sind und keine sichtbaren Beschädigungen aufweisen. Falls Teile fehlen oder beschädigt sind, kontaktieren Sie bitte Ihren lokalen Tribù Händler.

ANSCHLUSS DER LED-LEUCHE

1. Bringen Sie den passenden Netzstecker für Ihre Steckdose am Netzadapter an.

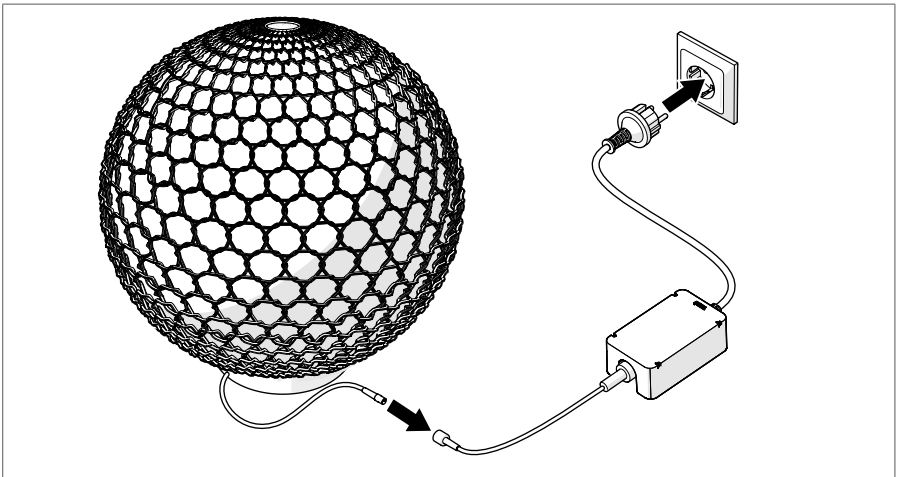

2. Schließen Sie die Leuchte mit dem Netzadapter an einer Steckdose an.

BEDIENUNG DER LEUCHE MIT DEM KNOPF

1. Jede Monsieur Tricot-Stehleuchte hat einen physischen Knopf am Sockel.
2. Durch Drücken des Knopfes können Sie zwischen verschiedenen Helligkeitsstufen wechseln.
 - 33 % Helligkeit
 - 66 % Helligkeit
 - 100 % Helligkeit
 - 0 % Helligkeit (AUS)

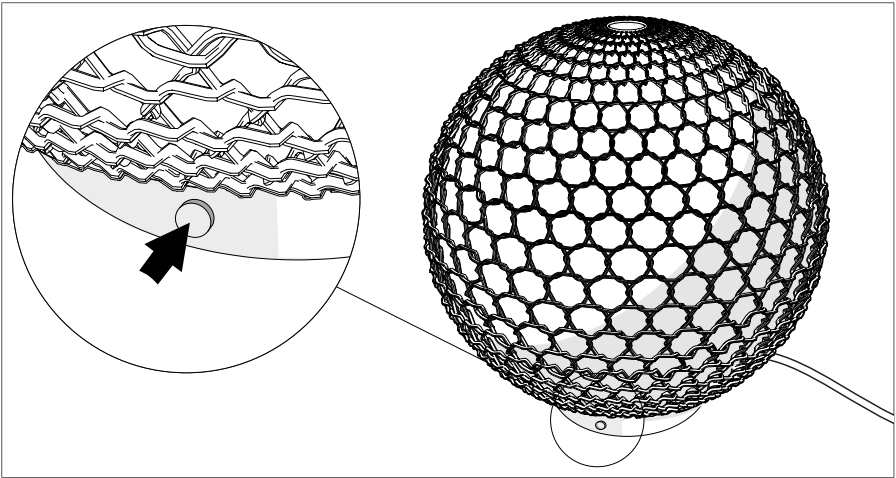

WARTUNG UND PFLEGE

REINIGUNG DES BEZUGS

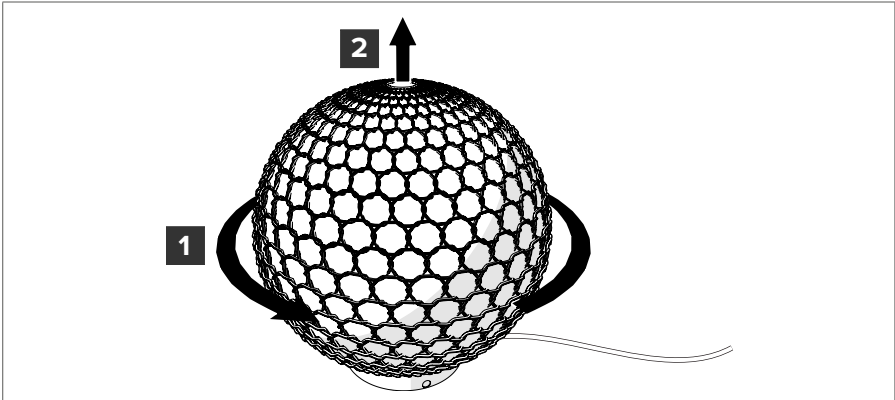

⚠ Schalten Sie die Stromversorgung vor der Installation, Pflege oder Wartung immer aus.

1. Drehen Sie die Kugel im Uhrzeigersinn, bis sie sich aus dem Bajonettverschluss löst.
2. Entfernen Sie die Kugel.

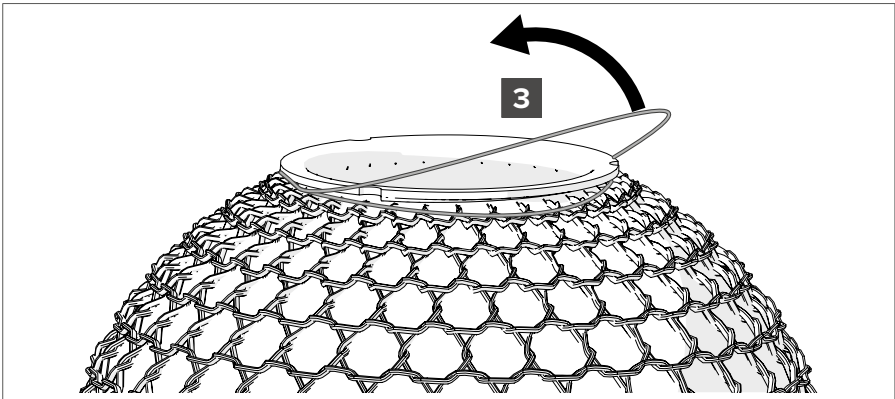

3. Lösen Sie das Gummiband des abnehmbaren Bezugs.

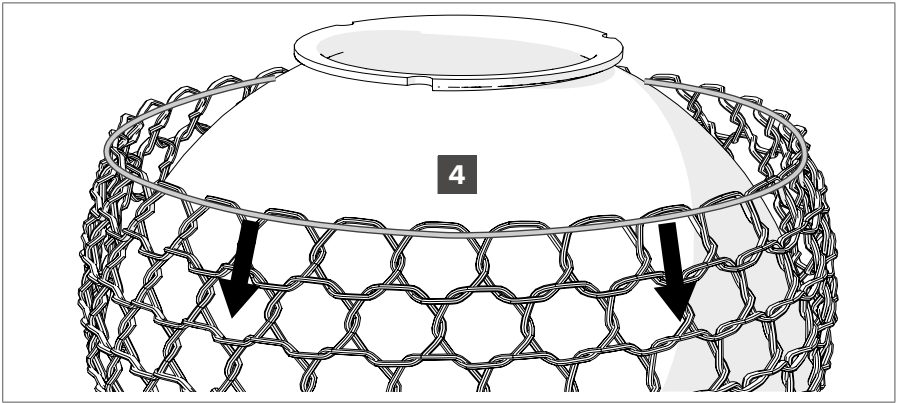

4. Ziehen Sie den Bezug von der Kugel ab.
5. Waschen Sie ihn bei 40 °C (104 °F) mit einem pH-neutralen Waschmittel.
- △ Trocknen Sie den Bezug nicht im Trockner.
6. Verwenden Sie ein sauberes Mikrofaser Tuch, lauwarmes/warmes Wasser und ein pH-neutrales Waschmittel, um die Kugel zu reinigen.

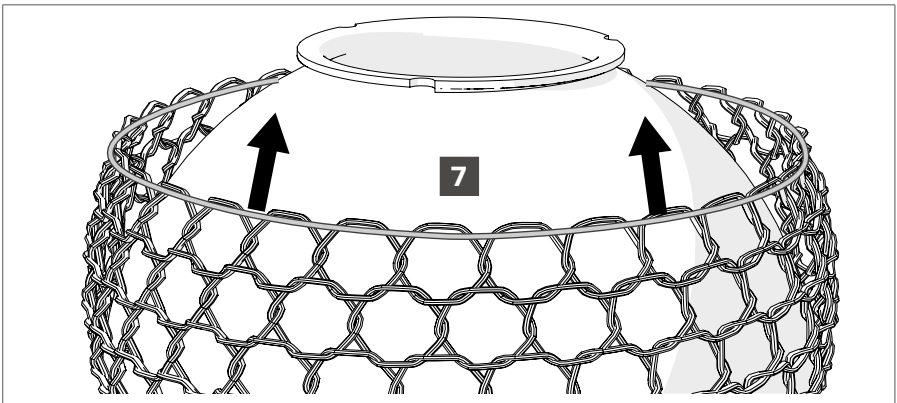

7. Ziehen Sie den Bezug wieder über die Kugel.

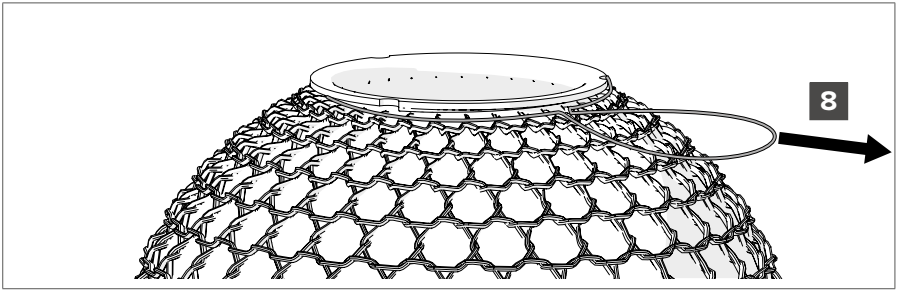

8. Ziehen Sie das Gummiband fest, um eine Schlaufe zu bilden.

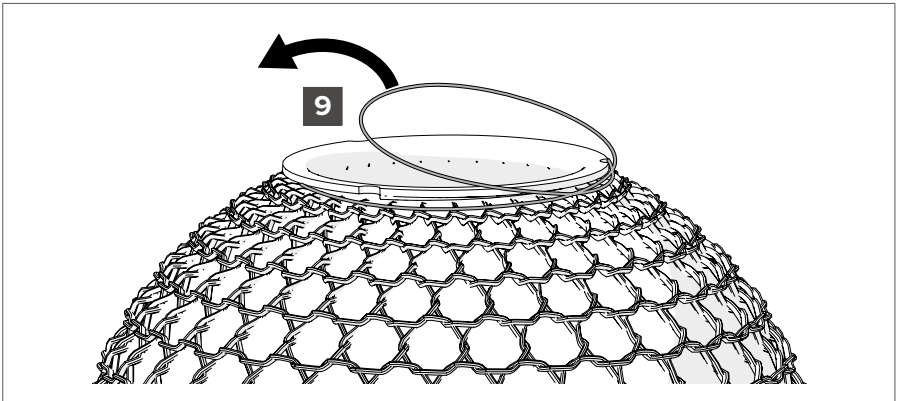

9. Drehen Sie die Schlaufe um und ziehen Sie sie über den Rand der Kugel.

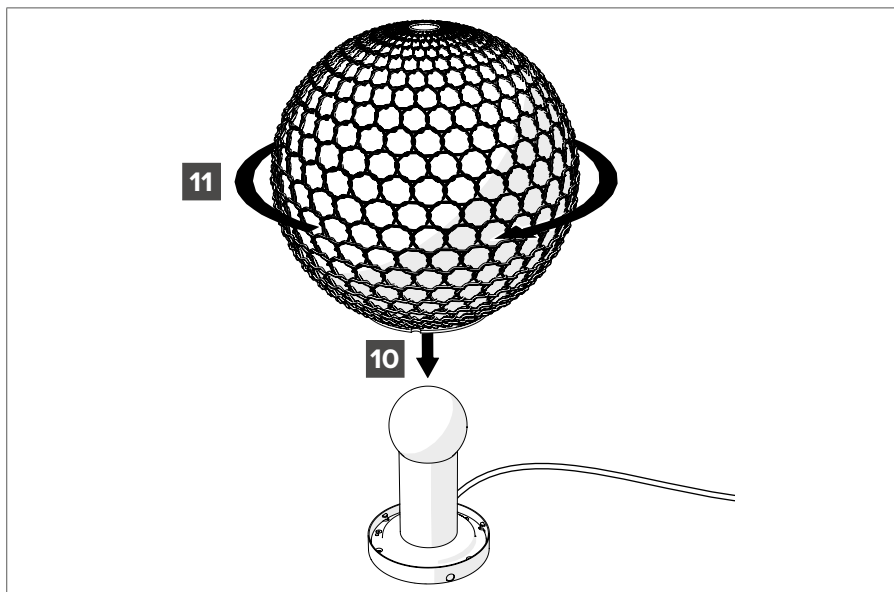

10. Setzen Sie die Kugel in den Bajonettverschluss ein.
11. Drehen Sie die Kugel gegen den Uhrzeigersinn, bis sie fest sitzt.
12. Schalten Sie die Stromversorgung ein und testen Sie, ob die Leuchte ordnungsgemäß funktioniert.

HINWEISE



Hersteller:

TRIBÙ

Oude Heidestraat 72

3740 Bilzen

Belgien

www.tribu.com