



MONSIEUR TRICOT LÁMPARA COLGANTE

Manual de usuario Español
Versión 7 publicada el 02-2025

TRIBÙ

ÍNDICE

Índice	3	Visión de conjunto del producto:	
		lámparas colgantes	11
Introducción	4	Lista de piezas	11
La historia de Monsieur Tricot	4	Especificaciones	12
Visión de conjunto de la colección	5	Instalación	13
Instrucciones de seguridad	7	Comprueba el contenido del paquete	13
		Instalación de la lámpara	13
Uso previsto	8	Mantenimiento	16
Descargo de responsabilidad	8	Reemplazo de la bombilla led	16
		Limpieza de la funda	18
Reciclaje	8	Notas	22
Cumplimiento normativo	9		

INTRODUCCIÓN

Te damos la enhorabuena por la compra de tu lámpara Monsieur Tricot. Su cálido resplandor y su tejido a mano en punto o ganchillo proyectarán hermosas sombras como telón de fondo mágico para esas largas y acogedoras noches de verano. Las lámparas colgantes y de pie Monsieur Tricot forman una familia completa de luminarias; puedes leer su historia a continuación.

Este manual de usuario contiene toda la información necesaria para hacer un uso correcto, eficiente y seguro de tu lámpara. Te animamos a leer esta información atentamente antes de instalar o utilizar el producto.

Se ha utilizado una lámpara de la colección Monsieur Tricot como ejemplo para explicar las instrucciones. Es posible que tu lámpara tenga un aspecto algo distinto.

LA HISTORIA DE MONSIEUR TRICOT

El diseñador Ilia Eckardt creció inmerso en el mundo de la moda belga; su madre, Hilde Frunt, tejía prototipos para diseñadores de moda belgas como Raf Simons, Ann Demeulemeester y Dries Van Noten. Fascinado por su mundo, Ilia trabajó en varios proyectos de punto propios, experimentando con técnicas y materiales innovadores.

Monsieur Tricot es su primera creación: una familia de lámparas para interiores y exteriores, tejidas a mano en punto o ganchillo con un hilo innovador y resistente a la intemperie. Las lámparas en forma de esfera aportan un brillo cálido y los diferentes patrones proyectan hermosas sombras. Una red de artesanos de Bélgica se encarga del tejido de punto y de ganchillo, e Ilia y su madre revisan personalmente cada artículo.

Como la familia es muy importante para el diseñador, este creó sus objetos de iluminación como una familia. Te presentamos al apuesto Monsieur Lebonnet, la elegante Madame Latoque, la chic Madame Cachet y su sobrino Monsieur Ellipse.

VISIÓN DE CONJUNTO DE LA COLECCIÓN

COLORES



10-Linen



30-Moss



60-Brick



89-Wengé

LÁMPARAS COLGANTES

Monsieur Lebonnet



diámetro 30 cm
D080130H



diámetro 40 cm
D080140H



diámetro 60 cm
D080160H

Madame Latoque



diámetro 30 cm
D080230H



diámetro 40 cm
D080240H

Madame Cachet



diámetro 30 cm
D080330H



diámetro 40 cm
D080340H



diámetro 50 cm
D080350H

Monsieur Ellipse



diámetro 40 cm
D080440H

LÁMPARAS DE PIE

Monsieur Lebonnet



diámetro 30 cm
D080130S



diámetro 40 cm
D080140S



diámetro 60 cm
D080160S

Madame Latoque



diámetro 30 cm
D080230S



diámetro 40 cm
D080240S

Madame Cachet



diámetro 30 cm
D080330S



diámetro 40 cm
D080340S



diámetro 50 cm
D080350S

Monsieur Lebonnet



diámetro 30 cm
D080130SW



diámetro 40 cm
D080140SW



diámetro 60 cm
D080160SW

Madame Latoque



diámetro 30 cm
D080230SW



diámetro 40 cm
D080240SW

Madame Cachet



diámetro 30 cm
D080330SW



diámetro 40 cm
D080340SW



diámetro 50 cm
D080350SW

INSTRUCCIONES DE SEGURIDAD

GENERALES

- ⚠ Utiliza este producto únicamente de la forma descrita en este manual.
- ⚠ No utilices un producto dañado.
- ⚠ No dejes caer el producto, evita los golpes e impactos con objetos duros y puntiagudos.
- ⚠ No utilices el producto si una de sus partes está dañada o defectuosa.
- ⚠ Reemplaza la parte dañada o defectuosa de inmediato.
- ⚠ No seques la funda extraíble en secadora.
- ⚠ Todos los cambios que se lleven a cabo en el producto pueden tener consecuencias para los procedimientos de seguridad, correcto funcionamiento y garantía.
- ⚠ Cada lámpara debe estar alejada al menos 2 metros en horizontal y vertical de cualquier tipo de fuente de calor.
- ⚠ No sumerjas el producto en agua ni en ningún otro líquido.
- ⚠ No desatornilles los tornillos del producto y nunca lo abras, para evitar daños.
- ⚠ Desconecta siempre la corriente antes de comenzar la instalación o tareas de mantenimiento.

USO PREVISTO

El producto solo está pensado para utilizarse como iluminación led interior o exterior. Todos los cambios en el producto pueden tener consecuencias para la seguridad, la garantía y el correcto funcionamiento.

DESCARGO DE RESPONSABILIDAD

Los diseños y especificaciones pueden sufrir cambios sin previo aviso. Todos los logotipos, marcas y nombres de productos son marcas comerciales o marcas comerciales registradas de sus respectivos dueños y se reconocen como tales.

RECICLAJE

Nuestros productos se empaquetan con materiales ecológicos que se pueden reciclar, eliminar o destruir sin poner en peligro al medio ambiente.



Este símbolo indica que un producto no debe desecharse junto con otros residuos domésticos en la UE para prevenir posibles daños en el medio ambiente o la salud humana debido a una eliminación de residuos incontrolada. Tienes la responsabilidad de reciclar para fomentar la reutilización sostenible de materias primas.

CUMPLIMIENTO NORMATIVO



Monsieur Tricot cumple con las directivas de Baja Tensión, CEM, Ecodiseño y RoHS.

ADVERTENCIA DE LA FCC

Este dispositivo cumple con la parte 15 de las reglas de la Comisión Federal de Comunicaciones (FCC, por sus siglas en inglés). Su funcionamiento está sujeto a las dos condiciones siguientes: (1) este dispositivo no debe producir interferencias perjudiciales y (2) el usuario debe aceptar cualquier interferencia recibida, incluidas las interferencias que puedan causar un funcionamiento no deseado. Los cambios o modificaciones que no hayan sido expresamente aprobados por la parte responsable del cumplimiento podrían anular la autoridad del usuario para utilizar este equipo.

NOTA: Este equipo ha sido sometido a pruebas y se ha determinado que cumple los límites establecidos para los dispositivos digitales de Clase B, de acuerdo con la parte 15 de las reglas de la FCC. Estos límites se han diseñado para proporcionar una protección razonable frente a interferencias perjudiciales en una instalación residencial. Este equipo genera, utiliza y puede irradiar energía de radiofrecuencia y, si no se instala y utiliza de acuerdo a las instrucciones, puede provocar interferencias perjudiciales en las comunicaciones por radio. Sin embargo, no hay garantía de que no se produzcan interferencias en una instalación concreta.

Si este equipo causa interferencias en la recepción de radio o televisión, lo que puede determinarse apagando y encendiendo el equipo, animamos al usuario a intentar corregir las interferencias mediante una o varias de las siguientes medidas:

- Reorientar o reubicar la antena receptora.
- Aumentar la separación entre el equipo y el receptor.
- Conectar el equipo a una salida de un circuito diferente al del receptor.
- Solicitar ayuda al distribuidor o a un técnico de radio/televisión experimentado.

Para mantener el cumplimiento con las pautas de exposición a radiofrecuencia de la FCC, este equipo debe instalarse y utilizarse con una distancia mínima de 20 cm entre la fuente de interferencia (en este caso, el Bluetooth) y tu cuerpo.

ADVERTENCIA DE IC

Este dispositivo cumple con las Radio Standards Specifications (RSS) exentas de licencia de Industry Canada. Su funcionamiento está sujeto a las dos condiciones siguientes:

- (1) este dispositivo no debe producir interferencias y
- (2) el usuario debe aceptar cualquier interferencia, incluidas las interferencias que puedan causar un funcionamiento no deseado del dispositivo.

Para mantener el cumplimiento con las pautas de exposición a radiofrecuencia, este equipo debe instalarse y utilizarse con una distancia mínima de 20 cm entre la lámpara y tu cuerpo.

Lámparas colgantes

Monsieur Tricot

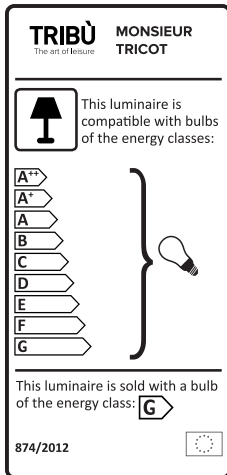

VISIÓN DE CONJUNTO DEL PRODUCTO: LÁMPARAS COLGANTES

LISTA DE PIEZAS

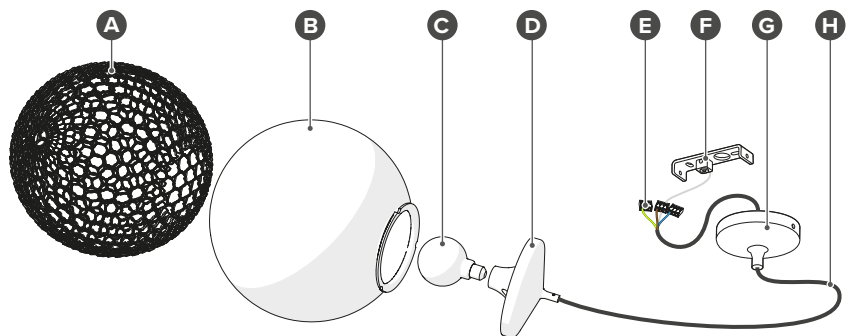

- A** Funda extraíble
- B** Esfera
- C** Bombilla led (reemplazable)
- D** Encaje

- E** Conector de empalme
- F** Soporte de montaje
- G** Plafón de techo
- H** Cable de 4 hilos, 5 metros

ESPECIFICACIONES

Fuente de luz	Bombilla led (reemplazable)
Temperatura del color	2200 K
Encaje	E27
Tensión	220-240 V
Vataje	2,5 W
Vida útil de la fuente de luz	30 000
Ciclos de encendido/ apagado	10 000
Flujo luminoso	240 lúmenes
Índice de reproducción cromática	Ra 80
Clase energética	F
Instalación	Cable de 5 metros, soporte de montaje, plafón de techo y abrazaderas de conexión de cables incluidos
Control	Pide a un profesional local que instale un interruptor.
Atenuación de luz	Pide a un profesional local que seleccione una fuente de luz que se adapte a la instalación y que esté equipada con un regulador de luces.

INSTALACIÓN

COMPRUEBA EL CONTENIDO DEL PAQUETE

Comprueba que todas las piezas de la lista estén presentes y que no tengan ningún daño visible. Si faltan piezas o están dañadas, ponte en contacto con tu distribuidor Tribù.

INSTALACIÓN DE LA LÁMPARA

- ⚠ Desconecta siempre la corriente antes de comenzar la instalación o tareas de mantenimiento.
- ⚠ La instalación debe realizarla un electricista cualificado.
- ⚠ Para instalar la lámpara se necesitan dos personas.

Para colgar la lámpara a la altura deseada:

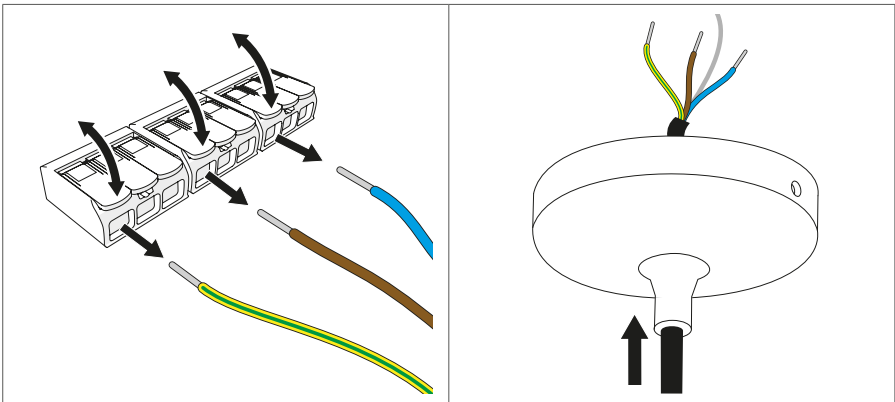

1. Retira los cables de los conectores de empalme.
2. Pasa el cable por el plafón.

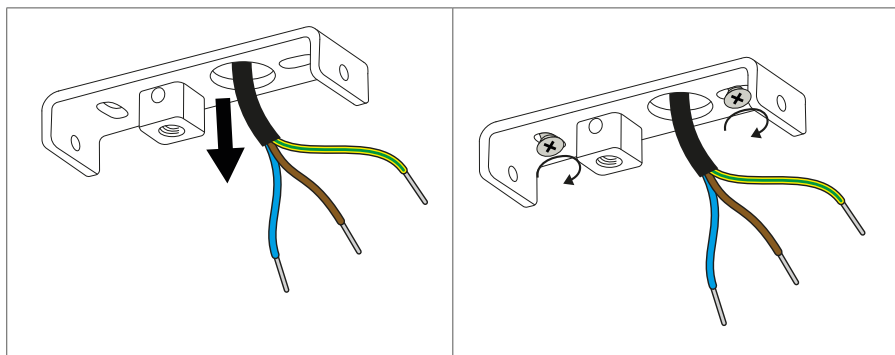

3. Guía los cables que vienen del techo a través del orificio designado en el soporte de montaje.
4. Fija el soporte de montaje al techo con 2 tornillos.

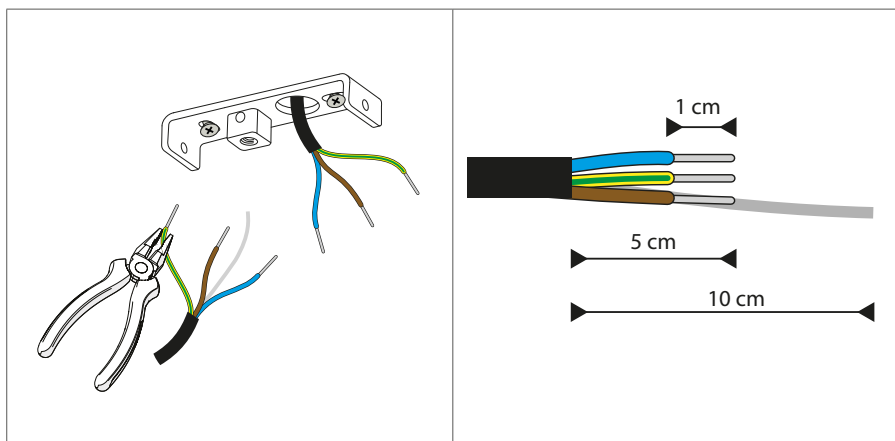

5. Corta el cable expuesto a la longitud deseada, mínimo 10 cm.
 6. Retira 10 cm de la funda negra.
 7. Acorta los cables eléctricos a 5 cm y pela 1 cm.
- ⚠ No acortes el cable metálico.

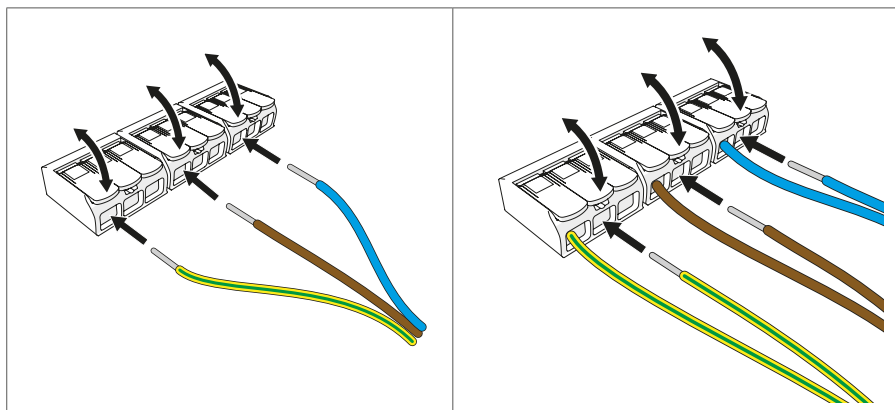

8. Inserta los cables de la lámpara en los conectores de empalme.
9. Conecta los cables que vienen del techo y los cables de la lámpara con los conectores de empalme.

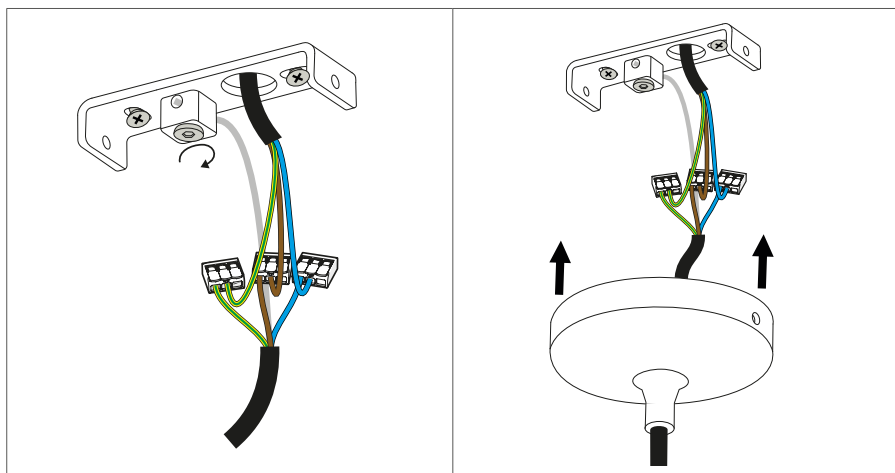

10. Asegura el cable de acero insertándolo en el orificio designado. Asegúralo apretando el tornillo.
11. Desliza el plafón sobre el soporte de montaje.

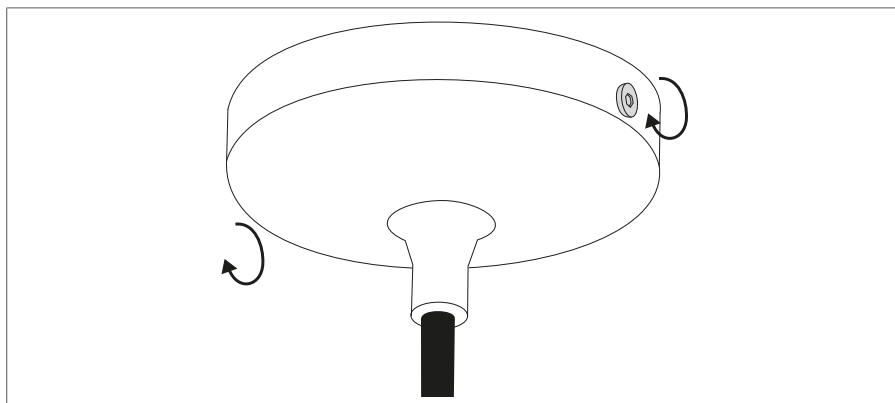

12. Asegura el plafón apretando los 2 pernos.

MANTENIMIENTO

REEMPLAZO DE LA BOMBILLA LED

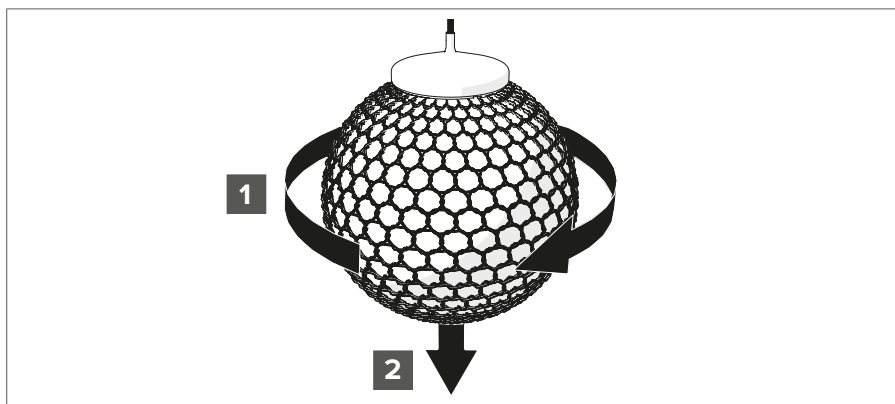

- ⚠ Desconecta siempre la corriente antes de comenzar la instalación o tareas de mantenimiento.
1. Gira la esfera en el sentido de las agujas del reloj hasta que se libere del cierre de bayoneta.
 2. Retira la esfera.

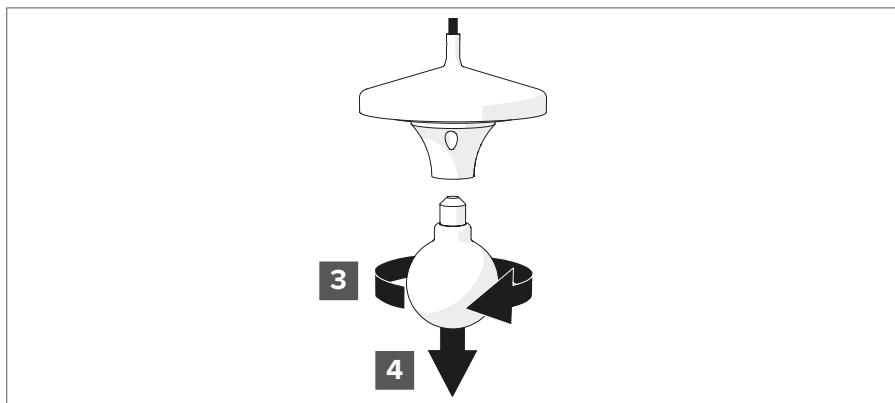

3. Gira la bombilla led en el sentido de las agujas del reloj.
4. Retira la bombilla led.

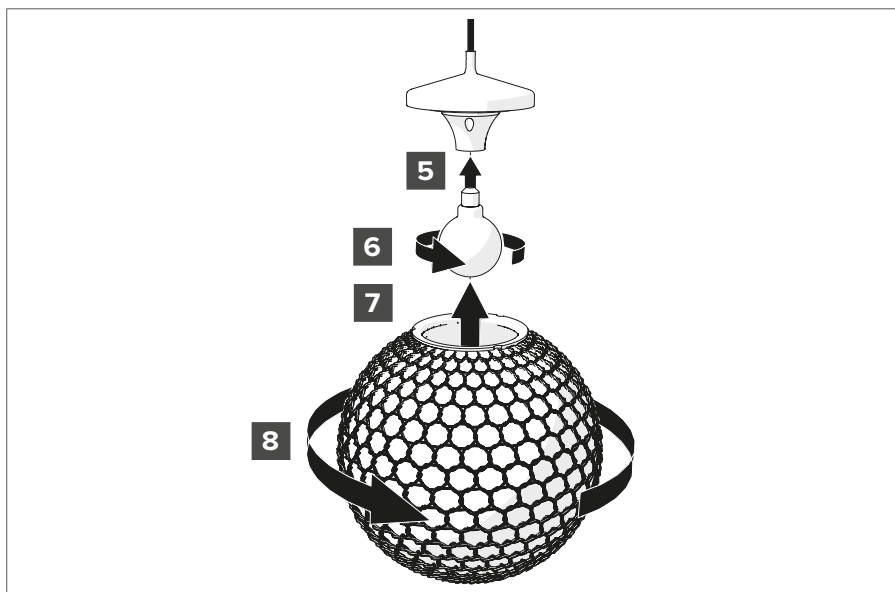

5. Coloca la nueva bombilla led en el encaje.
6. Gira la bombilla led en el sentido contrario a las agujas del reloj.
7. Coloca la esfera en el cierre de bayoneta.
8. Gira la esfera en el sentido contrario a las agujas del reloj hasta que quede fija.
9. Enciende la lámpara y comprueba si funciona correctamente.

LIMPIEZA DE LA FUNDA

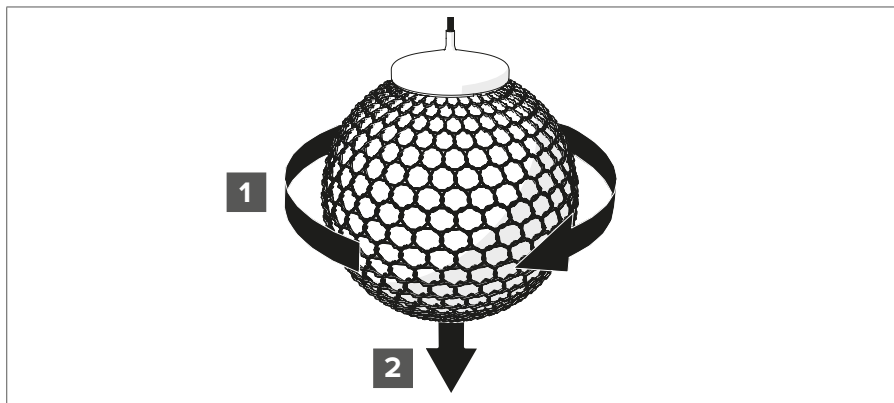

⚠ Desconecta siempre la corriente antes de comenzar la instalación o tareas de mantenimiento.

1. Gira la esfera en el sentido de las agujas del reloj hasta que se libere del cierre de bayoneta.
2. Retira la esfera.

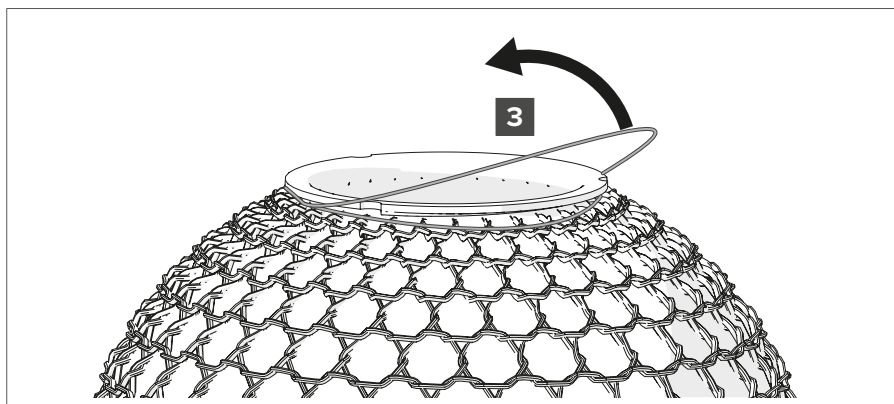

3. Afloja la banda elástica de la funda extraíble.

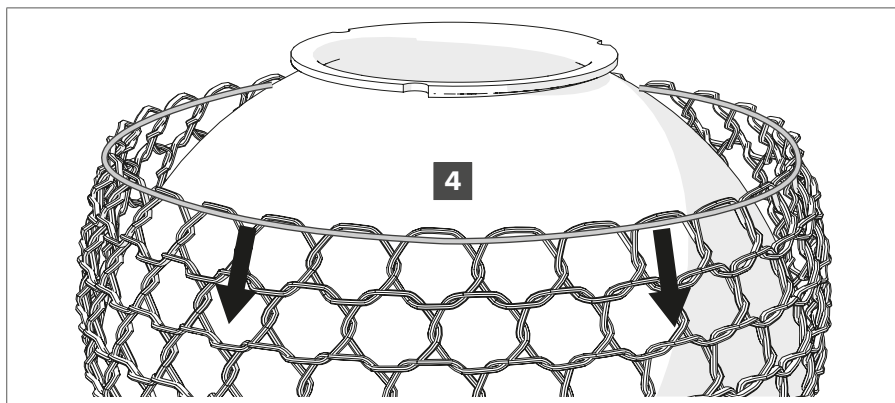

4. Quita la funda de la esfera.
5. Lava a 40 °C con un detergente de pH neutro.
- ⚠ No seques la funda en secadora.
6. Utiliza un paño de microfibra limpio, agua tibia/caliente y un agente limpiador de pH neutro para limpiar la esfera.

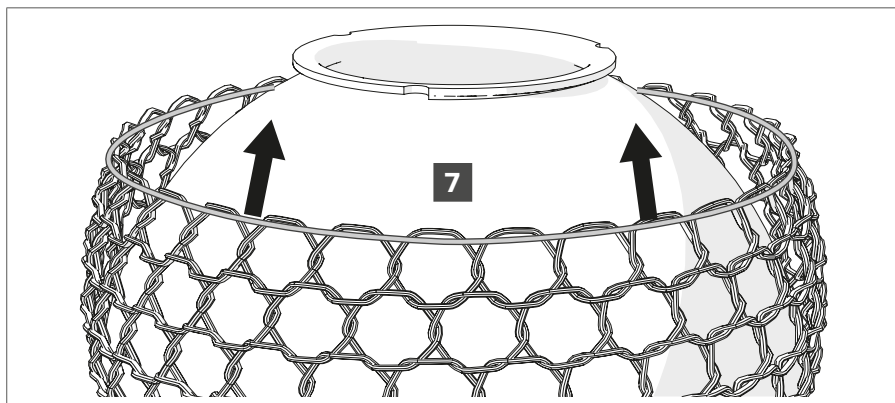

7. Vuelve a colocar la funda sobre la esfera.

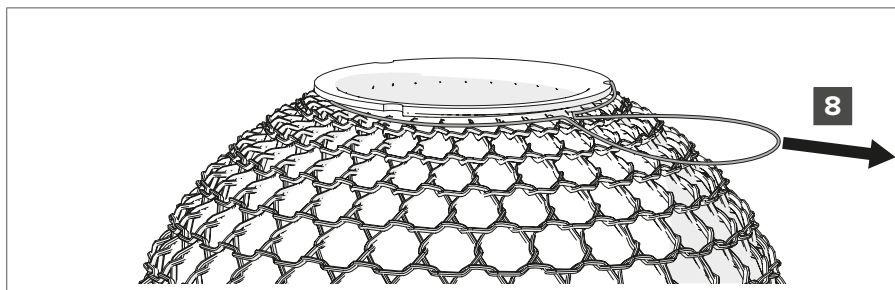

8. Aprieta la banda elástica para crear un bucle.

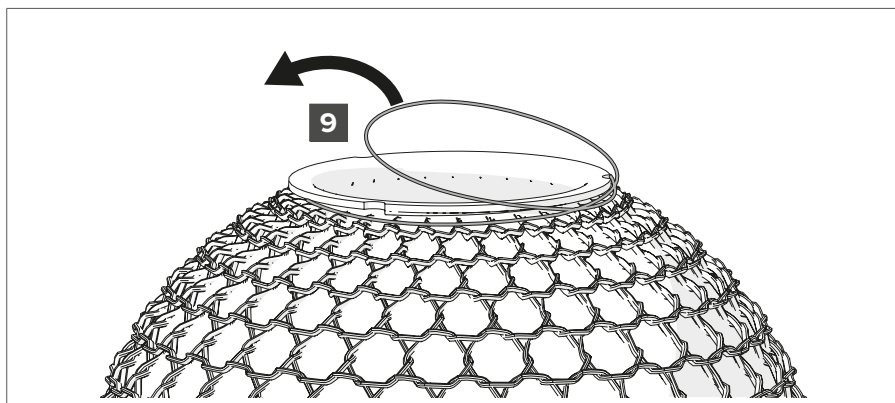

9. Gira y tira del bucle sobre el borde de la esfera.

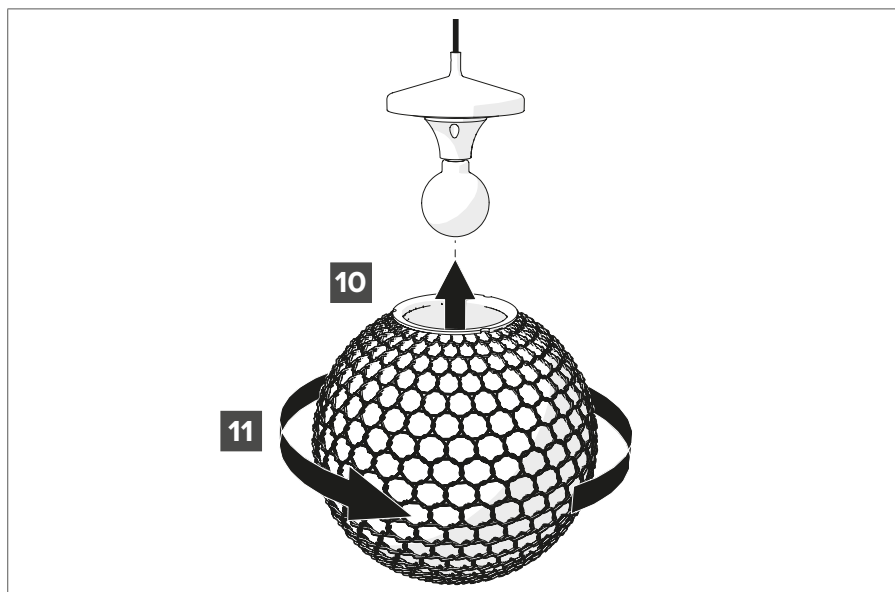

10. Coloca la esfera en el cierre de bayoneta.
11. Gira la esfera en el sentido contrario a las agujas del reloj hasta que quede fija.
12. Enciende la lámpara y comprueba si funciona correctamente.

NOTAS



Producido por:

TRIBÙ

Oude Heidestraat 72

3740 Bilzen

Bélgica

www.tribu.com